



**WESTFALIA**

Automotive

**D**

**Einbauanleitung:**

**Elektroanlage für Anhängervorrichtung ..... 4**

**F**

**Instructions de montage:**

**Installation électrique pour dispositif d'attelage..... 7**

**GB**

**Installation Instructions:**

**Electrical System for Towing Hitch ..... 10**

**I**

**Istruzioni per l'installazione:**

**Impianto elettrico per il gancio di traino ..... 13**

**NL**

**Inbouwinstructie:**

**Elektrische installatie voor trekhaak..... 16**

**CZ**

**Návod k montáži:**

**Elektrické zařízení pro závěsné zařízení ..... 19**

**S**

**Monteringsanvisning:**









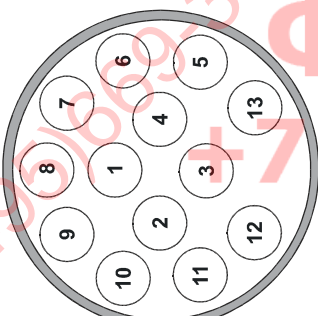



**Elsystem för släp ..... 22**

- (D)** Steckdosenbelegung
- (I)** Occupazione presa
- (S)** Anslutningstabell

- (F)** Affectation de la prise de courant
- (NL)** Aansluiting van het stopcontact

- (GB)** Socket Pin Assignment
- (CZ)** Uspořádání zásuvky



	D	F	GB	I	NL	CZ	S
<b>DIN 11446</b>							
	schwarz / weiß	noir / blanc	black / white	nero / bianco	zwart / wit	černobílá	svart / vit
	weiß	blanc	white	bianco	wit	bílá	vit
	braun	brun	brown	marrone	bruin	hnědá	brun
	schwarz / grün	noir / vert	black / green	nero / verde	zwart / groen	černo zelená	svart / grön
	grau / rot	gris / rouge	gray / red	grigio / rosso	grijs / rood	šedo červená	grå / röd
	schwarz / rot	noir / rouge	black / red	nero / rosso	zwart / rood	černo červená	svart / röd
	grau / schwarz	gris / noir	gray / black	grigio / nero	grijs / zwart	šedo černá	grå / svart
	grün	vert	green	verde	groen	zelená	grön
	rot	rouge	red	rosso	rood	červená	röd
	gelb	jaune	yellow	giallo	geel	žlutá	gul
	braun / weiß	marron / blanc	brown / white	marrone / bianco	bruin / wit	hnědá bílá	brun / vit
	-	-	-	-	-	-	-
	braun	brun	brown	marrone	bruin	hnědá	brun

Westfalia	Volvo	
320 780 300 113	--	Volvo XC90 ab MJ05

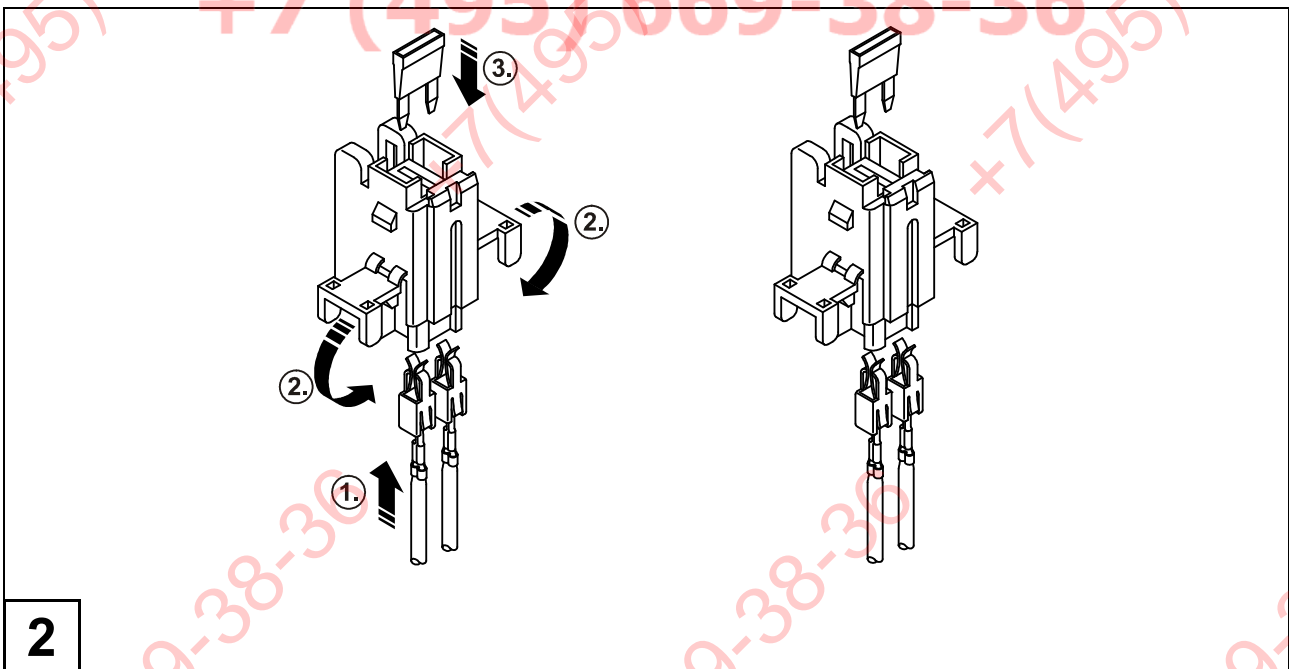
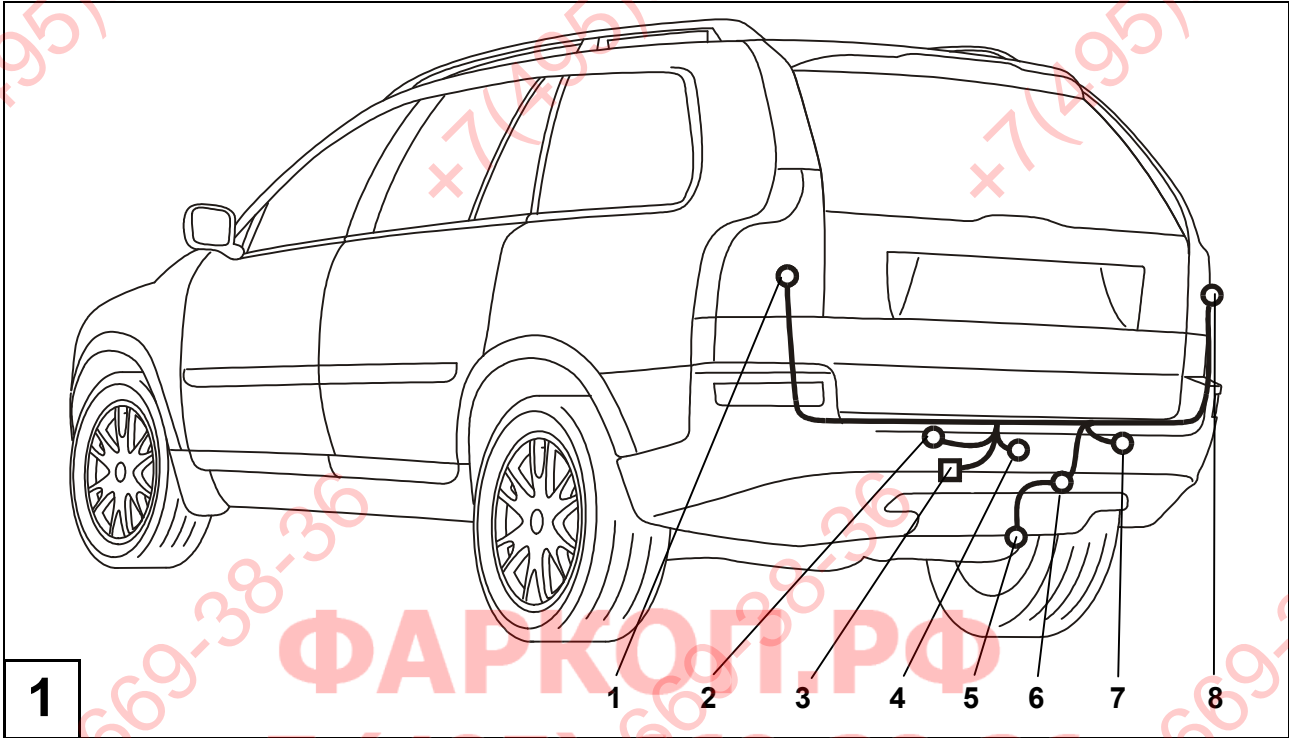

D

## **Einbauanleitung: Elektroanlage für Anhängervorrichtung**

### **Wichtige Hinweise**

Vor Arbeitsbeginn die Einbauanleitung lesen.

Der Elektroeinbausatz darf nur von qualifiziertem Fachpersonal eingebaut werden.



#### **Vorsicht - Batterie abklemmen!**

Beschädigung der KFZ-Elektronik, elektronisch gespeicherte Daten können verloren gehen.

Vor Arbeitsbeginn den Fehlerspeicher auslesen.

Ggf. ein Ruhestrom-Erhaltungsgerät verwenden.

Blanke Karosseriestellen, wie z. B. gebohrte Löcher, entgraten und anschließend mit einem Rostschutzmittel versiegeln.

Vor dem Bohren sicherstellen, dass sich keine Gegenstände, wie z. B. Leitungen, hinter den Verkleidungen befinden.

### **► Hinweis**

Bei der Montage auf folgende Punkte besonders achten:

- Leitungen dürfen weder eingeklemmt noch beschädigt sein.
- Alle Dichtungselemente ordnungsgemäß anbringen.
- Die Steckdosendichtung muss auf dem Isolierschlauch positioniert werden und nicht auf den Einzeladern.
- Leitungen so verlegen, dass diese weder am Fahrzeug scheuern noch abknicken.
- Leitungen nicht in unmittelbarer Nähe der Abgasanlage verlegen.
- Steuergeräte so anbringen, dass keine Feuchtigkeit eindringen kann. Der Kabelanschluss soll immer nach unten zeigen.
- Anhängersteuermodul entfetten, um eine bessere Haftung der Klebestellen zu gewährleisten.

Der Ausfall einer Blinkleuchte, auch am Anhänger, wird durch die Erhöhung der Blinkfrequenz angezeigt. Es ist keine zusätzliche Blinkkontrolle notwendig.

Bei Anhängerbetrieb wird die Nebelschlussleuchte des Zugfahrzeugs abgeschaltet.

Bei Anhängern ohne Nebelschlussleuchte muss diese nachgerüstet werden.

Zur Adaption auf einer 7-pol. Anhängersteckvorrichtung bitte entsprechenden Adapter benutzen. Den Adapter können Sie im Fachhandel unter der Westfalia Artikelnummer **300 100 300 113** beziehen.

Ein Steckdosenadapter darf nur im Anhängerbetrieb genutzt werden. Nach dem Anhängerbetrieb den Steckdosenadapter entfernen.

Die Prüfung der Anhängerfunktionen mit einem Anhänger oder einem Prüfgerät mit Belastungswiderständen durchführen.

Technische Änderungen vorbehalten!

### **Elektrosatz einbauen**

1. Den Zündschlüssel abziehen und erst nach fünf Minute die Minusleitung von der Batterie lösen bevor weitere Anschlüsse abgeklemmt werden.
2. Reserverad ggf. entnehmen.
3. Folgende Abdeckungen und Verkleidungen ggf. entfernen:
  - Abdeckung des Kofferraumbodens
  - Verkleidung des Heckabschlussbleches
  - Batterieverkleidung
  - Verkleidung der rechten und linken Rückleuchte
4. Die vorhandene Gummitülle am Fahrzeug entfernen und auf den Leitungsstrang aufschieben. Die Länge der Leitung anpassen.
5. Das Steckdosenende des Leitungsstranges durch die Kabel-Durchführung (Abb. 1/6), ausgehend vom Kofferraum, nach außen zum Steckdosenhalteblech (Abb. 1/5) verlegen.
6. Die Gummitülle in die Kabel-Durchführung (Abb. 1/6) einsetzen.

### **Steckdose montieren**

7. Steckdosendichtung aufziehen und den Leitungsstrang gemäß der *Steckdosenbelegung* am Steckdosengehäuse (Abb. 1/5) anschließen und die Gummidichtung an die Steckdose heranschieben.
8. Die Steckdose mit den beiliegenden Schrauben und Muttern am Halteblech (Abb. 1/5) festschrauben.
9. Den Leitungsstrang mit Kabelbindern befestigen.

### **Rückleuchten anschließen**

10. Das Leitungsende mit der Kennzeichnung rechts zur rechten Rückleuchte (Abb. 1/8) und das Leitungsende mit der Kennzeichnung links zur linken Rückleuchte (Abb. 1/1) verlegen
11. Die Stecker von den Rückleuchten abziehen und mit dem passenden Gegenstück des Leitungsstranges verbinden. Den verbleibenden Stecker wieder an der Rückleuchte anbringen. Die Stecker müssen einrasten.

### **Anhängersteuermodul anschließen**

12. Den 12- und 18-poligen Stecker auf das Anhängersteuermodul aufstecken.
13. Das Anhängersteuermodul (Abb. 1/3) mit Klettband am Batteriefach befestigen.
14. Die braunen Leitungen mit der Ringöse an dem fahrzeugseitigen Massepunkt (Abb. 1/7) anschließen.
15. Über den 3-poligen Stecker für die Dauerplus-Vorbereitung (Abb. 1/4) können die Funktionen "Ladeleitung" und "Masse für Ladeleitung" nachgerüstet werden.

#### **► Hinweis**

Dauerplus auf PIN 9 der Steckdose ist im Leitungssatz intergriert.

### **Spannungsversorgung anschließen**

16. Die Flachsteckhülsen der roten Leitungen aus dem Leitungsstrang, und der beiliegenden roten Einzelleitungen, in die Sicherungshalter (Abb. 1/2, Abb. 2) einrasten. Sekundärverriegelung schließen.
17. Die rote Einzelleitungen am Pluspol der Batterie anschrauben.
18. Sicherungen in die Sicherungshalter einsetzen.

#### **► Hinweis**

Auf ausreichende Zugentlastung und einwandfreie Befestigung des Sicherungshalters achten.

### **Besonderheiten bei Fahrzeugen mit Einparkhilfe (EPH)**

Die Einparkhilfe kann bei Anhängerbetrieb über einen Schalter in der Mittelkonsole deaktiviert werden.

### **Funktion prüfen**

19. Masse der Fahrzeugbatterie wieder anschließen.
20. Die Anhängerfunktionen mit einem geeigneten Prüfgerät (mit Belastungswiderständen) oder mit einem Anhänger prüfen.
21. Alle Leitungen mit Kabelbindern befestigen.
22. Alle ausgebauten Teile wieder einbauen.

**ФАРКОП.РФ**

**+7 (495) 669-38-36**

F

## Instructions de montage: Installation électrique pour dispositif d'attelage

### Remarques importantes

Avant de commencer l'intervention, lire les instructions d'installation.

L'installation du module électronique ne doit être réalisée que par des techniciens qualifiés.



#### Attention - débrancher la batterie !

Endommagement de l'électronique du véhicule, les données enregistrées électroniquement peuvent être perdues.

Extraire la mémoire des erreurs avant de commencer l'intervention.

Le cas échéant, utiliser un dispositif de maintien de courant permanent.

Avant de commencer à percer, s'assurer que rien ne se trouve derrière le revêtement, comme des fils par exemple.

Ebarber les endroits de la carrosserie qui sont polis, comme par exemple les trous alésés, puis appliquer de l'antirouille.

#### ► Remarque

Observer avec attention les points suivants lors du montage :

- Les fils ne doivent pas être endommagés ou pincés.
- Installer tous les joints dans l'ordre établi.
- Le joint de la prise de courant doit être placé sur la gaine isolante et non sur un conducteur unique.
- Disposer les fils de façon à ce qu'ils ne puissent pas frotter sur le véhicule ou se rompre.
- Ne pas placer les fils à proximité immédiate du système d'échappement.
- Brancher le dispositif de commande de manière à ce que l'humidité ne puisse pas s'infiltrer. Le raccord de câbles doit toujours être dirigé vers le bas.

Toute panne d'un clignotant, également au niveau de l'attelage, est indiquée par une augmentation de la fréquence de clignotement. Aucun dispositif de contrôle supplémentaire des clignotants n'est nécessaire.

Lors de l'utilisation de l'attelage, les feux anti-brouillard arrière du véhicule tractant sont mis à l'arrêt.

Pour les attelages sans feu anti-brouillard arrière, il faut en installer.

Pour l'adaptation sur un dispositif d'attelage à 7 pôles, il faut utiliser l'adaptateur approprié. L'adaptateur est disponible dans les magasins spécialisés sous le numéro d'article Westfalia **300 100 320 113**.

Un adaptateur de prise femelle ne doit être utilisé que pour le fonctionnement de l'attelage. Retirer cet adaptateur une fois que l'attelage n'est plus utilisé.

Tester le fonctionnement de l'attelage avec un attelage ou un dispositif de contrôle avec une résistance fixe.

Sous réserve de modifications techniques !

### Installation du module électronique

1. Retirer la clé d'allumage et, après cinq minutes, desserrer le fil négatif de la batterie avant de retirer les autres branchements.
2. Si nécessaire, retirer la roue de secours.
3. Le cas échéant, retirer les revêtements et garnitures suivants :
  - Revêtement du fond du coffre à bagages
  - Revêtement de la plaque de serrage arrière
  - Revêtement de la batterie
  - Revêtement des feux arrière droit et gauche
4. Retirer le passe-fil en caoutchouc disponible sur le véhicule et le pousser sur le conducteur de fil. Adapter la longueur du fil.
5. Faire passer l'extrémité de la prise femelle du conducteur de fil via le passage du câble (Fig. 1/6), en partant du coffre à bagages vers l'extérieur, jusqu'à la tôle de retenue de la prise (Fig. 1/5).
6. Insérer le passe-fil en caoutchouc dans le passage du câble (Fig. 1/6).

### Montage de la prise

7. Remonter le joint de la prise de courant et connecter le conducteur de fils dans le bâti de la prise (Fig. 1/5) comme indiqué au paragraphe *Affectation de la prise de courant* et faire glisser vers le bas le joint en caoutchouc sur la prise.
8. Fixer la prise sur la plaque de retenue (Fig. 1/5) avec les vis et écrous fournis.
9. Fixer tous les conducteurs de fils avec des attaches-câbles.

### Brancher les feux arrière

10. Faire passer l'extrémité du fil marquée Droit vers le feu arrière droit (Fig. 1/8) et l'extrémité du fil marquée Gauche vers le feu arrière gauche (Fig. 1/1).
11. Retirer les fiches des feux arrière et les brancher sur la fiche adaptée du conducteur de fils. Rebrancher la fiche restante sur le feu arrière. Les connecteurs doivent s'insérer.

### Fixer le module de commande du dispositif d'attelage

12. Mettre la fiche à 12 pôles et 18 pôles sur le module de commande de l'attelage
13. Fixer le module de commande de l'attelage (Fig. 1/3) sur le logement de la batterie avec une bande velcro.
14. Raccorder les fils de couleur marron avec des anneaux sur le point matériel du côté du véhicule (Fig. 1/7).
15. Les fonctions "Fil de charge" et "Masse pour le fil de charge" peuvent être installées via le connecteur 3 pôles pour la préparation du plus permanent (Fig. 1/4).

#### ► Remarque

Le plus permanent sur la broche 9 de la prise est intégré dans l'ensemble de fils.



### **Raccorder l'alimentation électrique**

16. Insérer les contacts femelles des fils rouges du conducteur de fils et des fils rouges uniques joints dans le porte-fusibles (Fig. 1/2, Fig. 2). Fermer le dispositif de verrouillage secondaire.
17. Visser les fils uniques de couleur rouge sur le pôle positif de la batterie.
18. Insérer les fusibles dans le porte-fusibles.

#### **► Remarque**

Vérifier que la décharge de traction est suffisante et que le porte-fusibles est correctement fixé.

### **Particularités pour les véhicules équipés d'un système d'aide au stationnement (EPH)**

Le système d'aide au stationnement peut être désactivé en cas d'utilisation du dispositif d'attelage via un interrupteur de la console centrale.

### **Vérifier le fonctionnement**

19. Reconnecter la masse de la batterie du véhicule.
20. Vérifier le fonctionnement de l'attelage avec un dispositif de contrôle adéquat (avec résistance fixe) ou avec un attelage.
21. Fixer tous les fils avec des attaches-câbles.
22. Remonter toutes les pièces qui ont été démontées.

**ФАРКОЛ.РФ**

**+7 (495) 669-38-36**

**GB****Installation Instructions:  
Electrical System for Towing Hitch****Important notes**

Read the installation manual prior to starting work.

The electrical kit should only be installed by qualified personnel.

**Caution – Disconnect the battery!**

Danger of damage to the vehicle's electronic system. Data which are stored electronically may get lost.

Read out the fault storage prior to starting work.

Use a closed-circuit current conservation unit if necessary.

Make sure prior to drilling that no objects such as cables, for example, are located behind the covers.

Deburr any bare body parts, like bore holes, and seal them with the help of some rust inhibitor.

**Note**

During installation, special attention has to be paid to the following points:

- Cables may not be pinched or damaged.
- All sealing elements have to be installed properly.
- The socket gasket has to be positioned on the insulating sleeve and not on the individual wires.
- Lay the cables such that they do not rub on the vehicle and are not bent.
- Do not lay any cables near the exhaust system.
- Install the controller such that it is protected against the intrusion of moisture. The cable connection should always face downward.

When a direction indicator lamp fails, also on the trailer, this is indicated by a higher flashing frequency. No additional direction indicator check is necessary.

When a trailer is used, the rear fog lamp of the traction vehicle is deactivated.

In the case of trailers without rear fog lamps, a rear fog lamp has to be retrofitted.

Use a corresponding adapter to adapt the system to a 7-pin trailer socket. The adapter is available in specialist shops under the Westfalia part no. **300 100 320 113**.

An electrical socket adapter may only be used in conjunction with a trailer. Remove the socket adapter when the trailer is no longer used.

Correct trailer operation has to be checked using a trailer or a test instrument with load resistors.

Subject to technical changes!

### **Installing the electrical kit**

1. Remove the ignition key and wait five minutes before disconnecting the minus line from the battery terminal before disconnecting other connections.
2. If required, take out the spare wheel.
3. If necessary, remove the following covers and panels:
  - Luggage compartment bottom covering
  - Rear end plate covering
  - Battery covering
  - Right and left tail light coverings
4. Remove the rubber grommet provided on the vehicle and push it on the cable harness. Adapt the line length.
5. Starting in the luggage compartment, lead the socket end of the cable harness through the cable leadthrough (Fig. 1/6) to the outside to the socket holder plate (Fig. 1/5).
6. Insert the rubber grommet into the cable leadthrough (Fig. 1/6).

### **Installing the socket**

7. Fit the socket gasket and connect the cable harness to the socket housing in accordance with the *pin assignment plan* (Fig. 1/5) and push the rubber grommet against the socket.
8. Screw the socket onto the holding plate (Fig. 1/5) using the supplied screws and nuts.
9. Secure the cable harness using cable ties.

### **Connecting the tail lights**

10. Lay the cable end marked "right" to the right-hand tail light (Fig. 1/8) and the cable end marked "left" to the left-hand tail light (Fig. 1/1).
11. Unplug the connectors from the tail lights and connect them to their counterparts on the cable harness. Plug the residual plug back into the tail light. Make sure that the plugs lock firmly into place.

### **Connecting the trailer control module**

12. Plug the 12-pin plug and the 18-pin plug into the trailer control module.
13. Secure the trailer control module (Fig. 1/3) to the battery compartment using some velcro tape.
14. Connect the brown wires with the eyelet to the vehicle's ground point (Fig. 1/7).
15. Using the 3-pin connector for the constant plus extension kit (Fig. 1/4), the functions "Charge lead" and "Ground for charge lead" can be retrofitted.

#### **► Note**

The constant plus line on pin 9 of the socket is integrated into the cable set.

### Connecting the power supply

16. Lock the quick-connect receptacles of the red cables from the cable harness and those of the enclosed separate red cables into place in the fuse holders (Fig. 1/2 and Fig. 2). Close the secondary latch.
17. Screw the separate red cables to the positive battery terminal.
18. Insert the fuses in the fuse holders.

► **Note**

Ensure sufficient strain relief and correct installation of the fuse holder.

### Special information concerning vehicles with parking distance control (PDC)

When using a trailer, the parking distance control can be deactivated by a switch located in the centre console.

### Checking correct operation

19. Reconnect the ground of the vehicle's battery.
20. Check the trailer function with the help of a suitable test instrument (with load resistors) or with the help of a trailer.
21. Secure all cables using cable ties.
22. Reattach any parts removed for installation.

**ФАРКОЛ.РФ**

**+7 (495) 669-38-36**

I

## Istruzioni per l'installazione: Impianto elettrico per il gancio di traino

### Note importanti

Prima di iniziare i lavori, leggere le istruzioni di montaggio.

Il kit elettrico deve essere montato solo da personale qualificato.



#### Attenzione - Staccare la batteria!

Danni all'elettronica del veicolo, i dati memorizzati possono essere persi.

Prima di iniziare consultare la memoria degli errori.

Se necessario, utilizzare un apparecchio di mantenimento della corrente di riposo.

Prima di forare assicurarsi che dietro al rivestimento non ci siano oggetti, come per es. cablaggi.

Togliere la bava dai punti di carrozzeria nudi, come per es. dai bordi dei fori, e proteggerli con dell'antiruggine.

#### ► Nota

Durante il montaggio prestare molta attenzione a quanto segue:

- I cavi non devono essere bloccati o danneggiati.
- Posizionare tutte le guarnizioni a regola d'arte.
- La guarnizione della presa deve essere posizionata sulla guaina isolante e non sui singoli fili.
- Posare i cablaggi in modo tale, che non sfreghino contro il veicolo e non risultino piegati.
- Non posare i cablaggi nelle immediate vicinanze dell'impianto gas di scarico.
- Montare le centraline in modo tale che non possa entrare umidità. Il collegamento del cavo deve essere sempre rivolto verso il basso.

Il guasto al lampeggiante direzionale, viene indicato anche al rimorchio con l'aumento dell'intermittenza. Non è necessario altro dispositivo di controllo del lampeggio.

In caso di funzionamento con rimorchio viene spenta la luce retronebbia del veicolo.

In caso di rimorchi non corredati di luce retronebbia, questa dovrà essere prevista.

Per l'adattamento ad una presa per rimorchio a 7 poli, utilizzare un opportuno adattatore. L'adattatore può essere acquistato da rivenditori specializzati indicando il codice di articolo Westfalia **300 100 320 113**.

La presa adattatore può essere usata solo in presenza del rimorchio. Staccando il rimorchio togliere anche la presa-adattatore.

Verificare le funzioni con il rimorchio stesso oppure un dispositivo di misurazione con resistenze di carico.

Con riserva di modifiche tecniche!

### Montaggio del kit elettrico

1. Estrarre la chiave di accensione e dopo almeno cinque minuti staccare il cavo negativo dalla batteria prima di staccare altri collegamenti.
2. Se necessario, togliere la ruota di scorta.
3. Togliere eventualmente le seguenti coperture e rivestimenti:
  - Copertura del pianale di carico
  - Rivestimento della lamiera posteriore
  - Rivestimento della batteria
  - Rivestimento del fanale posteriore destro e sinistro
4. Rimuovere la bussola di gomma presente sul veicolo e spingerla sul fascio di cavi. Adattare la lunghezza del cavo.
5. Infilare il terminale del fascio di cavi attraverso il foro di passaggio (fig. 1/6), partendo dal bagagliaio, verso l'esterno fino alla lamiera portapresa (fig. 1/5).
6. Infilare la bussola di gomma nel foro di passaggio cavi (fig. 1/6).

### Montaggio della presa

7. Inserire la guarnizione della presa e collegare il fascio di cavi come da *schema occupazione presa* (fig. 1/5) ed avvicinare la guarnizione di gomma alla presa.
8. Fissare la presa al supporto (fig. 1/5) mediante le viti ed i dadi forniti in dotazione.
9. Fissare il fascio di cavi con fascette stringicavo.

### Collegamento dei fanali posteriori

10. Posare l'estremità del cavo con il contrassegno "destra" fino al fanale posteriore destro (fig. 1/8) e l'estremità del cavo con il contrassegno "sinistra" fino al fanale posteriore sinistro (fig. 1/1).
11. Togliere le spine dai fanali posteriori e collegarle alle rispettive controparti del fascio di cavi. Riapplicare lo spinotto rimanente sul fanale posteriore. Le spine devono innestarsi in posizione.

### Collegamento del modulo di comando rimorchio

12. Inserire lo spinotto a 12 poli ed a 18 poli sul modulo di comando rimorchio.
13. Fissare il modulo di comando rimorchio (fig. 1/3) nel vano della batteria con il nastro a velcro.
14. Collegare i cavi marroni corredati degli occhielli alla massa del veicolo (fig. 1/7).
15. Mediante lo spinotto a 13 poli per la preparazione del positivo permanente (fig. 1/4) si possono realizzare a posteriori le funzioni "Cavo di carica" e "Massa per il cavo di carica".

#### ► Nota

Il positivo permanente sul PIN 9 della presa è integrato nel fascio di cavi.

### Collegamento dell'alimentazione elettrica

16. Inserire le spine piatte dei conduttori rossi del fascio di cavi ed i singoli conduttori rossi nel portafusibili (fig. 1/2, fig. 2). Chiudere il bloccaggio secondario.
17. Avvitare il conduttore rosso al polo positivo della batteria.
18. Applicare i fusibili nei portafusibili.

► **Nota**

Prestare attenzione allo scarico della trazione e fissaggio idoneo del portafusibili.

### Particolarità per veicoli corredati di aiuto al parcheggio (EPH)

Con rimorchio agganciato, il sistema di parcheggio assistito può essere disattivato con un interruttore della plancia centrale.

### Verifica del funzionamento

19. Ricollegare la massa della batteria del veicolo.
20. Verificare il funzionamento del rimorchio mediante dispositivo idoneo (con resistenze di carico) o collegando il rimorchio stesso.
21. Fissare tutti i cavi con fascette stringicavo.
22. Rimontare tutte le parti smontate precedentemente.

**ФАРКОЛ.РФ**

**+7 (495) 669-38-36**

NL

**Inbouw instructie:  
Elektrische installatie voor trekhaak****Belangrijke opmerkingen**

Lees voor begin van de werkzaamheden de montagehandleiding door.

De elektrische montageset mag uitsluitend worden gemonteerd door gekwalificeerd personeel.

**Pas op – accu afklemmen!**

Beschadiging van de voertuigelektronica, elektronisch bewaarde gegevens kunnen verloren gaan.

Voor begin van de werkzaamheden het foutgeheugen uitlezen.

Zo nodig een ruststroom-behoudgedeelte gebruiken.

Voorafgaand aan het boren dient u na te kijken dat zich geen voorwerpen (bijv. leidingen) achter de bekleding bevinden.

Blanke carrosserieonderdelen zoals boringen, moeten worden ontbraamd en daaropvolgend worden verzegeld met een roestbeschermend middel.

**► Opmerking**

Let bij de montage vooral op de volgende punten:

- Leidingen mogen noch worden ingeklemd noch beschadigd.
- Alle dichtingselementen goed bevestigen.
- De stopcontactpakking moet op de isolatieslang worden geplaatst en niet op de enkelvoudige aders.
- Leidingen zo leggen dat deze noch aan het voertuig wrijven noch knikken.
- Leidingen niet in de directe buurt van de uitlaatinstallatie leggen.
- Regeleenheden zodanig monteren dat geen vocht naar binnen kan dringen. De kabelaansluiting moet altijd naar beneden wijzen.

Wanneer een richtingaanwijzer uitvalt, ook op de aanhanger, wordt dit aangegeven door het verhogen van de knipperfrequentie. Een aanvullende controle van de richtingsaanwijzers is niet nodig.

Bij rijden met een aanhanger wordt de mistachterlamp van het trekvoertuig uitgeschakeld.

Bij aanhangers zonder mistachterlamp moet deze achteraf worden geïnstalleerd.

Ter aanpassing aan een 7-pol. aanhanger-insteekinrichting een passende adapter gebruiken. De adapter is verkrijgbaar in de vakhandel onder het Westfalia artikelnummer **300 100 320 113**.

Een adapter voor de contactdoos mag uitsluitend worden gebruikt bij het rijden met aanhanger. Daaropvolgend de adapter verwijderen.

Controleer de aanhangerfuncties door het aansluiten aan een aanhanger of m.b.v. een testapparaat met belastingsweerstand.

Technische wijzigingen voorbehouden!



### **Elektrische set inbouwen**

1. De contactsleutel eruit halen en eerst na vijf minuten de minusleiding van de accu scheiden alvorens andere aansluitingen afgeklemd worden.
2. Zo nodig, reservewiel verwijderen.
3. De volgende afdekkingen en bekledingen indien nodig verwijderen:
  - Afdekking van de kofferbakvloer
  - Bekleding van de achterste afsluitplaat
  - Accubekleding
  - Bekleding van de rechter en linker achterlamp
4. De aanwezige rubberbus van het voertuig verwijderen en op de kabelbundel opschuiven. De lengte van de leiding aanpassen.
5. Het stopcontacteinde van de kabelbundel door de kabeldoorvoer leggen (afb. 1/6), uitgaand van de kofferbak, naar buiten naar de stopcontact-bevestigingsplaat (afb. 1/5).
6. De rubberbus in de kabeldoorvoer (afb. 1/6) plaatsen.

### **Montage van het stopcontact**

7. Pakking van het stopcontact plaatsen en de kabelbundel in overeenstemming met het aansluitschema op het huis van het stopcontact (afb. 1/5) aansluiten en de rubberen pakking tegen het stopcontact aanschuiven.
8. Het stopcontact op de montageplaat (afb. 1/5) vastschroeven met de meegeleverde schroeven en moeren.
9. De kabelbundel met kabelbinders bevestigen.

### **Achterlampen aansluiten**

10. Het kabeleinde met de kenmerking "rechts" naar de rechter achterlamp (afb. 1/8) leggen en het kabeleinde met de kenmerking "links" naar de linker achterlamp (afb. 1/1) leggen.
11. De stekkers van de achterlampen trekken en met het passende contradeel uit de kabelbundel verbinden. De resterende stekker weer monteren aan de achterlamp. De stekkers moeten inklikken.

### **Besturingsmodule van de aanhanger aansluiten**

12. De 12-polige en 18-polige stekker op de aanhanger-besturingsmodule opsteken.
13. De aanhanger-besturingsmodule (afb. 1/3) aan de plaats voor de accu bevestigen d.m.v. klitteband.
14. De bruine leidingen met het ringoog op het massapunt van het voertuig (afb. 1/7) aansluiten.
15. Door middel van de 3-polige stekker voor de continu plus voorbereiding (afb. 1/4) kunnen de functies "Laadleiding" en "Massa voor laadleiding" ook achteraf worden geïnstalleerd.

#### **► Opmerking**

Continu plus op PIN 9 van het stopcontact is in de kabelset geïntegreerd.

### **Spanningsvoorziening aansluiten**

16. De platte stekkerhulzen van de rode kabels uit de kabelbundel en de meegeleverde rode enkelvoudige leidingen in de zekeringhouders (afb. 1/2, afb. 2) inklikken. Secundaire vergrendeling sluiten.
17. De rode enkelvoudige leidingen op de pluspool van de accu aansluiten.
18. Zekeringen in de zekeringhouders plaatsen.

#### **► Opmerking**

Let op voldoende snoerontlasting en correcte bevestiging van de zekeringhouder.

### **Bijzonderheden bij voertuigen met parkeerhulp**

De parkeerhulp kan tijdens het rijden met de aanhanger via een schakelaar op de middenconsole worden uitgeschakeld.

### **Functie controleren**

19. Sluit de massa van de accu weer aan.
20. De aanhangerfuncties m.b.v. een geschikt testapparaat (met belastingsweerstand) of met een aanhanger controleren.
21. Alle leidingen met kabelbinders bevestigen.
22. Alle gedemonteerde onderdelen weer plaatsen.

**ФАРКОЛ.РФ**

**+7 (495) 669-38-36**

CZ

## Návod k montáži: Elektrické zařízení pro závěsné zařízení

### Důležitá upozornění

- Před začátkem práce si přečtěte návod k montáži.
- Elektrickou sadu smí instalovat pouze kvalifikovaný odborný personál.



#### **Pozor – odpojte akumulátor!**

Poškození elektroniky motorového vozidla, případná ztráta elektronicky do paměti uložených dat.

Před začátkem práce vyčtěte paměť poruch.

Eventuálně použijte přístroj na udržování klidového proudu.

Před vrtáním se ujistěte, že se za obložení nenachází žádné předměty jako např. vodiče. Odstraňte otřepy z holých částí karosérie, např. u vyvrtaných otvorů, a poté je natřete antikoročním prostředkem.

### ► Upozornění

Při montáži mějte na zřeteli především následující body:

- Vedení nesmí být uskřípnuta nebo poškozena.
- Instalujte řádně všechny těsnicí prvky.
- Těsnění zásuvky musí být umístěno na izolační hadici a ne na jednotlivých žilách.
- Vodiče instalujte tak, aby se nedřely o vozidlo nebo se nenalomily.
- Vodiče nevedte v bezprostřední blízkosti výfuku.
- Řídicí jednotky připevňte tak, aby do nich nemohla vniknout vlhkost. Kabelová přípojka musí vždy ukazovat dolů.

Selhání funkce ukazatele směru jízdy, i na přívěsu, je signalizováno zvýšením frekvence blikání. Není zapotřebí žádné dodatečné kontroly blikání.

Při jízdě s přívěsem se vypne mlhové koncové světlo vozidla.

U přívěsů bez koncového světla do mlhy, musíte toto světlo dodatečně instalovat.

K přizpůsobení na sedmipólovou zástrčku pro přívěs použijte příslušný adaptér. Adaptér lze obstarat v odborných prodejnách maloobchodu pod číslem výrobku Westfalia **300 100 320 113**.

Adaptér zásuvky se smí používat pouze při jízdě s přívěsem. Po ukončení jízdy s přívěsem, adaptér zásuvky odstraňte.

Funkce přívěsu kontrolujte přímo s přívěsem nebo pomocí kontrolního přístroje se zatěžovacími odpory.

Technické změny vyhrazeny!

### Instalace elektrické soupravy

1. Odeberte klíč zapalování a teprve po uplynutí pěti minut odpojte nejprve záporný kabel od baterie a poté další přípoje.
2. V daném případě vyjměte náhradní kolo.
3. V daném případě odstraňte následující kryty a obložení:
  - kryt dna zavazadlového prostoru
  - obložení zadní stěny zavazadlového prostoru
  - obložení baterie
  - obložení pravého a levého koncového světla
4. Vyjměte pryžovou průchodku z vozidla a nasuňte ji na svazek fázových vodičů. Upravte délku vodiče.
5. Konec svazku fázových vodičů vedoucí k zásuvce protáhněte otvorem pro kabel (obr. 1/ 6) směrem ze zavazadlového prostoru ven, k plechovému držáku zásuvky (obr. 1/5).
6. Pryžovou průchodku vsadte do otvoru pro kabel (obr. 1/6).

### Montáž zásuvky

7. Nasadte těsnění zásuvky, připojte svazek fázových vodičů podle *uspořádání* na krytu zásuvky (obr. 1/5), a přisuňte pryžové těsnění k zásuvce.
8. Pomocí příložených šroubů a matic přišroubujte zásuvku pevně k plechovému držáku (obr. 1/5).
9. Svazek vodičů připevněte kabelovými svorkami.

### Připojení koncových světel

10. Vedte konec kabelu označený vpravo k pravému koncovému světlu (obr. 1/8) a konec kabelu označený vlevo k levému koncovému světlu (obr. 1/1).
11. Odpojte zástrčky od koncových světel a spojte je s vhodnými protějšky svazku fázových vodičů. Zbývající zástrčku připojte opět ke koncovému světlu. Zástrčky musí zaskočit.

### Připojení řídicího modulu přívěsu

12. 12-pólovou a 18-pólovou zástrčku nasadte na řídicí modul přívěsu.
13. Řídicí modul přívěsu (obr. 1/3) připevněte suchým zipem k přihrádce pro akumulátor.
14. Hnědá vedení s koncovým očkem připojte k uzemňovacímu bodu vozidla (obr. 1/7).
15. Prostřednictvím 3pólové zástrčky pro přípravu trvalého kladného pólu (obr. 1/4), lze vozidlo dodatečně vybavit funkcemi "nabíjecí kabel" a "kostra pro nabíjecí kabel".

#### ► Upozornění

Trvalý kladný pól na vývodu 9 zástrčky je integrován v sadě vodičů.

### Připojení přívodu proudu

16. Ploché nástrčky červených vodičů ve svazku fázových vodičů a přiložených červených jednodrátových vodičů zajistěte v předělu pojistkového pouzdra (obr. 1/2, obr. 2). Uzavřete sekundární uzávěr.
17. Jednodrátové červené vodiče přišroubujte k pozitivnímu pólu baterie.
18. Vsaďte pojistky pojistkových držáků.

#### ► Upozornění

Dbejte na dostatečné tažné odlehčení a na bezvadné upevnění pouzdra pojistky.

### Zvláštnosti u vozidel s pomůckou pro parkování (EPH)

Pomůcku pro parkování lze při provozu s přívěsem vypínačem na středové konzole deaktivovat.

### Kontrola funkce

19. Ukostřete opět baterii vozidla.
20. Funkce přívěsu překontrolujte vhodným kontrolním přístrojem (se zatěžovacími odpory), nebo prostřednictvím přívěsu.
21. Všechna vedení připevněte kabelovými svorkami.
22. Všechny vymontované díly opět zamontujte.

ФАРКОЛ.РФ

+7 (495) 669-38-36

S

## Monteringsanvisning: Elsystem för släp

### Viktiga anvisningar

Läs monteringsanvisningen före arbetets början.

Inbyggnadssatsen får endast monteras av behörig personal.



#### Försiktigt - Koppla loss batteriet!

Risk för skador i fordonselektroniken, elektroniskt sparade uppgifter kan gå förlorade. Läs av buffertminnet före arbetets början.

Använd ev. underhållsladdning.

Kontrollera att inte föremål, t.ex. kablar ligger bakom klädseln innan borrhålen borrar.

Grada av blanka karosseriställen, t.ex. borrhål och behandla med rostskyddsmedel.

### ► Hänvisning

Observera följande punkter under monteringen:

- Kablar får inte klämmas eller skadas.
- Montera samtliga packningar enligt anvisning.
- Packningen för stickkontakten skall placeras på isoleringsslangen och inte på den separata laddaren.
- Dra kablar på sådant sätt att de vare sig nöter eller knäcks mot karossdelar.
- Dra aldrig kablar i närheten av avgassystemet.
- Placera styrutrustningen så att fuktighet inte kan tränga in. Kabelanslutningen skall alltid ligga nedåt.

Ein icke fungerande körriktningsvisare indikeras med snabb blinkande lampa, även för släpvagn. Ytterligare kontroll av körriktningsvisare är inte nödvändig.

Dragfordonets dimstrålkastare inaktiveras vid tillkopplad släpvagn.

Montera en dimstrålkastare på släpvagnen om sådan saknas.

Använd motsvarande adapter för installation till 7-polig släpvagnsuttag. Adapter finns tillgänglig i handeln, Westfalia art.nr **300 100 320 113**.

En adapter för stickkontakten får endast användas när släpvagnen är tillkopplad. Demontera adaptern när släpvagnen kopplas loss.

Kontrollera släpvagnsfunktionen med tillkopplad släpvagn eller kontrollutrustning med belastningsmotsånd.

Tekniska ändringar förbehålles.

### **Montera elektrosats**

1. Dra ur tändningsnyckeln och vänta 5 minuter innan du lossar minusledaren från batteriet och sedan övriga anslutningar.
2. Ta ur reservhjulet vid behov.
3. Ta ev. bort följande luckor och förklädnader.
  - Bagageutrymmets bottenlucka
  - Förklädnad för fordonets bakre del
  - Batteriskydd
  - Förklädnad för höger och vänster baklykta
4. Ta bort befintligt gummiskydd i fordonet och skjut på kabelknippet. Anpassa kabellängden.
5. Dra stickkontaktarna i kabelknippet genom kabelhålet (fig. 1/6), från bagageutrymmet, utåt till stickkontaktens hållarplåt (fig. 1/5).
6. Placera gummiskyddet i kabelhålet (fig. 1/6).

### **Montera stickkontakt**

7. Dra fast stickkontaktens packning och anslut kabelknippet enligt *Stickkontaktens beläggning* till stickkontaktshuset (fig. 1/5). Skjut in gummipackningen mot stickkontakten.
8. Skruva fast stickkontakten på hållarplåten med bifogade skruvar och muttrar (fig. 1/5).
9. Fäst upp kabelknippet med kabelklämmor.

### **Ansluta baklykter**

10. Dra markerad kabel till höger till höger baklykta (fig. 1/8) och markerad kabel till vänster till vänster baklykta (fig. 1/1).
11. Dra ur kontaktarna för baklyktorna och anslut till därför avsedd kontakt i kabelknippet. Anslut den andra kontakten till baklyktan igen. Kontaktarna måste haka i ordentligt.

### **Ansluta släpvagnens styrmodul**

12. Anslut den 12-poliga och den 18-poliga kontakten till släpvagnens styrmodul.
13. Fäst styrmodulen (fig. 1/3) med tejp på batterifacket.
14. Anslut de bruna kablarna med öglor till jord på fordonssidan (fig. 1/7).
15. Funktionerna Laddningskabel och Jord för laddningskabel kan anslutas i efterhand via den förberedda 3-poliga kontakten för permanentplus (fig. 1/4).

#### **► Hänvisning**

Permanentplus på stickkontaktens PIN 9 är integrerad i kabelknippet.

### Ansluta spänningsförsörjning

16. Haka i hylsor för de röda ledningarna i kabelknippet och de separat bifogade röda kablarna i säkringshållaren (fig. 1/2 resp. fig. 2). Stäng det sekundära snäpplåset.
17. Skruva fast de separata röda kablarna på batteriets pluspol.
18. Sätt in säkringar i säkringshållaren.

#### ► Hänvisning

Kontrollera att säkringshållaren har tillräckligt dragavlastning och sitter stadigt.

### Att beakta vid fordon med parkeringshjälp

Parkeringshjälpen kan inaktiveras via en kontakt i mittkonsolen när släpvagnen är tillkopplad.

### Kontrollera funktion

19. Anslut batterijorden igen.
20. Kontrollera släpvagnsfunktionen med tillkopplad släpvagn eller kontrollutrustning med belastningsmotstånd.
21. Fäst upp samtliga kablar med kabelklämmor.
22. Montera demonterade delar.

**ФАРКОЛ.РФ**

**+7 (495) 669-38-36**