

Śruba M10x30-8.8 ; Bolt
Podkł. okr. pow. 10,5 ; Plain Washer

Nakrętka M12 ; Nut
Podkł. spręż. 12,2 ; Spring Washer
Podkł. okr. 13 ; Plain Washer

Śruba M12x35-8.8 ; Bolt
Podkł. spręż. 12,2 ; Spring Washer
Podkł. okr. 13 ; Plain Washer

Śruba M10x80-8.8 ; Bolt
Podkł. okr. pow. 10,5 ; Plain Washer

Śruba M10x30-8.8 ; Bolt
Podkł. okr. pow. 10,5 ; Plain Washer

Śruba M8x35-8.8 ; Bolt

Nakrętka M8 ; Nut
Podkł. spręż. 8,2 ; Spring Washer
Podkł. okr. 8,4 ; Plain Washer

Nakrętka M10 ; Nut
Podkł. spręż. 10,2 ; Spring Washer
Podkł. okr. 10,5 ; Plain Washer

Nakrętka M8 ; Nut
Podkł. spręż. 8,2 ; Spring Washer
Podkł. okr. 8,4 ; Plain Washer

Śruba M12x70-8.8 ; Bolt

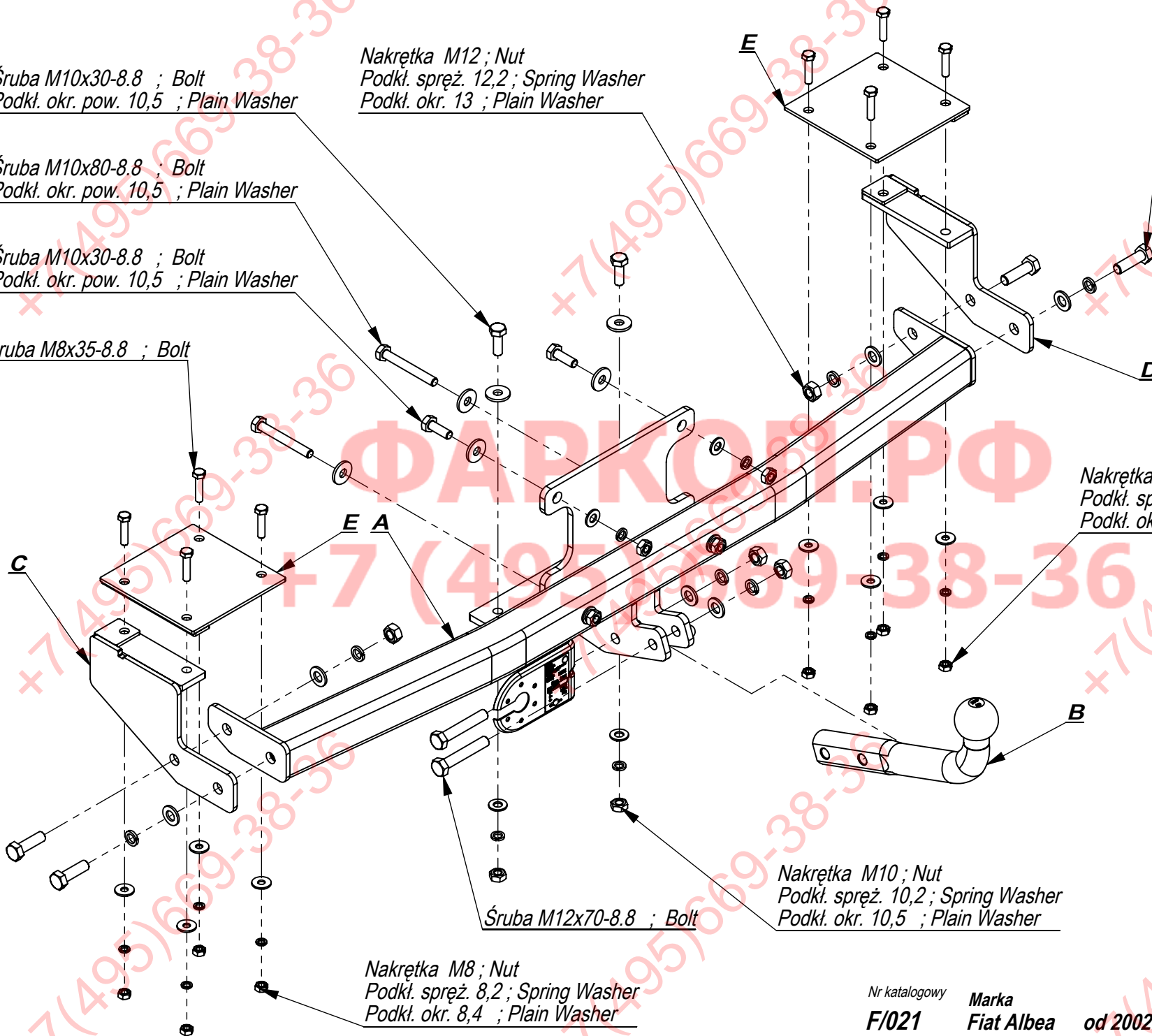

Nr katalogowy

F/021

Marka

Fiat Albea

od 2002-



96-111 Kowiesy, Chojnata 23 A
tel. +48 46 831 73 31

Gniazdo 7-biegunowe 12V
z ruchomymi bolcami
Symbol SWW 1135-812







Oznaczenie zacisku	Zacisk do łączenia przewodów	Kolory
31	do masy pojazdu	Biały , white
L	do świateł kierunku jazdy lewych	Żółty , yellow
R	do świateł kierunku jazdy prawych	zielony, green
54	do świateł hamowania	czerwony, red
58L	do świateł pozycyjnych lewych	czarny, black
58R	do świateł pozycyjnych prawych	brązowy, brown
+	tylne światła przeciwmgłowe	niebieski , blue

FIAT ALBEA
02 -
NO CAT.F/021

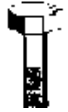
INSTRUKCJA MONTAŻU:
FITTING INSTRUCTION:

Moment skręcający dla śrub i nakrętek (8.8)			
Torgue settings for nuts and bolts (8.8)			
M8	25 Nm	M12	85 Nm
M10	55 Nm	M14	135 Nm
M16	195 Nm		

ZESTAW ŚRUBOWY:
FASTENING MEANS:

	-M12x70 8.8 2szt -M12x35 8.8 4szt -M10x80 8.8 2szt -M10x30 8.8 4szt -M8x35 8.8 8szt		- Ø30 6szt
	-M12 6szt -M10 6szt -M8 8szt		
	-M12 6szt -M8 8szt		
	-M12 4szt -M10 6szt -M8 8szt		

ФАРКОП.РФ

+7 (495) 669-38-36

- Odkręcić zderzak oraz metalowe wzmocnienie.
- Zdemontować wykładzinę bagażnika i osłonę tylnego pasa, wyjąć koło zapasowe.
- Poprzez technologiczne otwory w płycie bagażnika przykręcić lekko elementy haka C i D do podłogi śrubami M8x35 8.8 stosując nakładki E od strony bagażnika.
- Do elementów haka C i D przykręcić belkę haka A śrubami M12x35 8.8.
- Poprzez otwory w elemencie belki haka A wykonać otwory \varnothing 10,5 w tylnym pasie i wnęce koła zapasowego. Skręcić śrubami M10x30 8.8.
- Dokręcić wszystkie śruby z momentem wg tabeli.
- Podłączyć instalację elektryczną.
- Wykonać wycięcie w osi, w dolnej części zderzaka na uchwyty mocowania kuli.
- Przykręcić zderzak.
- Przykręcić kulę i blachę gniazda elektrycznego.
- Zamontować wykładzinę bagażnika oraz osłonę tylnego pasa.
- Włożyć koło zapasowe.

- Unscrew the bumper and metal reinforcement.
- Disassemble the covering of the boot and shield of the rear belt, take out the spare wheel.
- Screw slightly the elements C and D to the floor, through the technological holes in the plate of the bumper, with bolts M8x35 8.8 using plates E from the side of the boot.
- Screw the main bar A to the elements C and D with bolts M12x35 8.8.
- Drill the holes \varnothing 10,5, through the holes in the element of the main bar A, in the rear belt and basket of the spare wheel,. Screw with bolts M10x30 8.8.
- Tighten all the bolts according to the torque setting-see the table.
- Connect the electric wires.
- Cut out the fragment in the lower part of the bumper, in its axle to place the fitting handles of the ball.
- Screw the bumper.
- Fix the ball and electric plate.
- Assemble the covering and shield of the rear belt.
- Place the spare wheel.

Zakład Produkcyjno Handlowo Usługowy
96-111 Kowiesy, Chojnata 23A
tel. (0-46) 831 73 31, fax 831 74 29
www.hakpol.pl
POLAND

Zaczep kulowy do samochodu:

FIAT ALBEA
02 -

Nr katalogowy **F/021**

KARTA GWARANCYJNA

Warunki gwarancyjne i postępowanie reklamacyjne

1. Producent zobowiązuje się do wymiany wadliwego wyrobu w okresie 12 miesięcy od daty zakupu lub 24 miesięcy od daty produkcji, w terminie 14-dniowym.
2. Wymianę wadliwego wyrobu dokonuje się w miejscu zakupu lub bezpośrednio u producenta.
3. Nie podlega reklamacji gwarancyjnej zaczep kulowy, którego uszkodzenie nastąpiło:
 - a) wskutek wypadku,
 - b) wskutek nieprzestrzegania zasad prawidłowej obsługi, eksploatacji, konserwacji podanych w instrukcji.
4. Karta gwarancyjna bez daty sprzedaży, pieczęci sklepu lub warsztatu montującego, nie może służyć jako podstawa do reklamacji.
5. W skutek nie prawidłowego zamontowania zaczepu.

Przeznaczenie

Zaczep kulowy zamontowany do samochodu przeznaczony jest do holowania przyczep towarowych i turystycznych.

Warunki zamontowania

Zaczep może być zamontowany i eksploatowany w samochodzie, który posiada właściwy stan techniczny elementów podwozia, poprzez które następuje podłączenie zaczepu.

Elementy te nie mogą być uszkodzone mechanicznie ani poprzez działanie korozji.

WARUNKI EKSPLOATACJI

Zaczep posiada tabliczkę znamionową obowiązującą użytkownika w zakresie prawidłowego i bezpiecznego obciążenia.

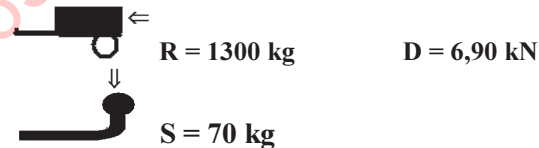

W czasie całej eksploatacji należy poszczególne elementy zaczepu utrzymywać w należyтым stanie technicznym (właściwie dokręcone elementy złączone, całość konstrukcji zabezpieczona przed działaniem korozji).

Przyczepa musi być połączona z zaczepem kulowym dodatkowym złączem o odpowiedniej wytrzymałości (łańcuch, linka z zapięciem).

UWAGA

Uszkodzenia mechaniczne zaczepu kulowego np. w wyniku najechania, zaczepienia przeszkodę, wykluczają dalszą eksploatację zaczepu.

Uszkodzony zaczep kulowy nie może być naprawiany.

Sprawdzić śruby mocujące zaczep kulowy po około 1000 km przebiegu eksploatacji.

Nacisk pionowy na kulę zaczepu nie może przekroczyć 70 kg.

Po zamontowaniu zaczepu kulowego należy dokonać przeglądu na stacji diagnostycznej!

data sprzedaży.....

nr rej poj

Data produkcji.....-.....
m-c rok.

.....
pieczęć sprzedawcy.

e20*94/20*0718*00