

Śruba M10x35-8.8; Bolt  
Podkł. spręż. 10,2; Spring Washer  
Podkł. okr. 2 x pow.  $\phi$  10,5 x  $\phi$  56 x3

Śruba M10x45-8.8; Bolt  
Podkł. spręż. 10,2; Spring Washer  
Podkł. okr. 2 x pow.  $\phi$  10,5 x  $\phi$  56 x3

Śruba M12x35-8.8; Bolt  
Podkł. spręż. 12,2; Spring Washer  
Podkł. okr. 13; Plain Washer

Śruba M12x25-8.8; Bolt

Śruba M12x25-8.8; Bolt

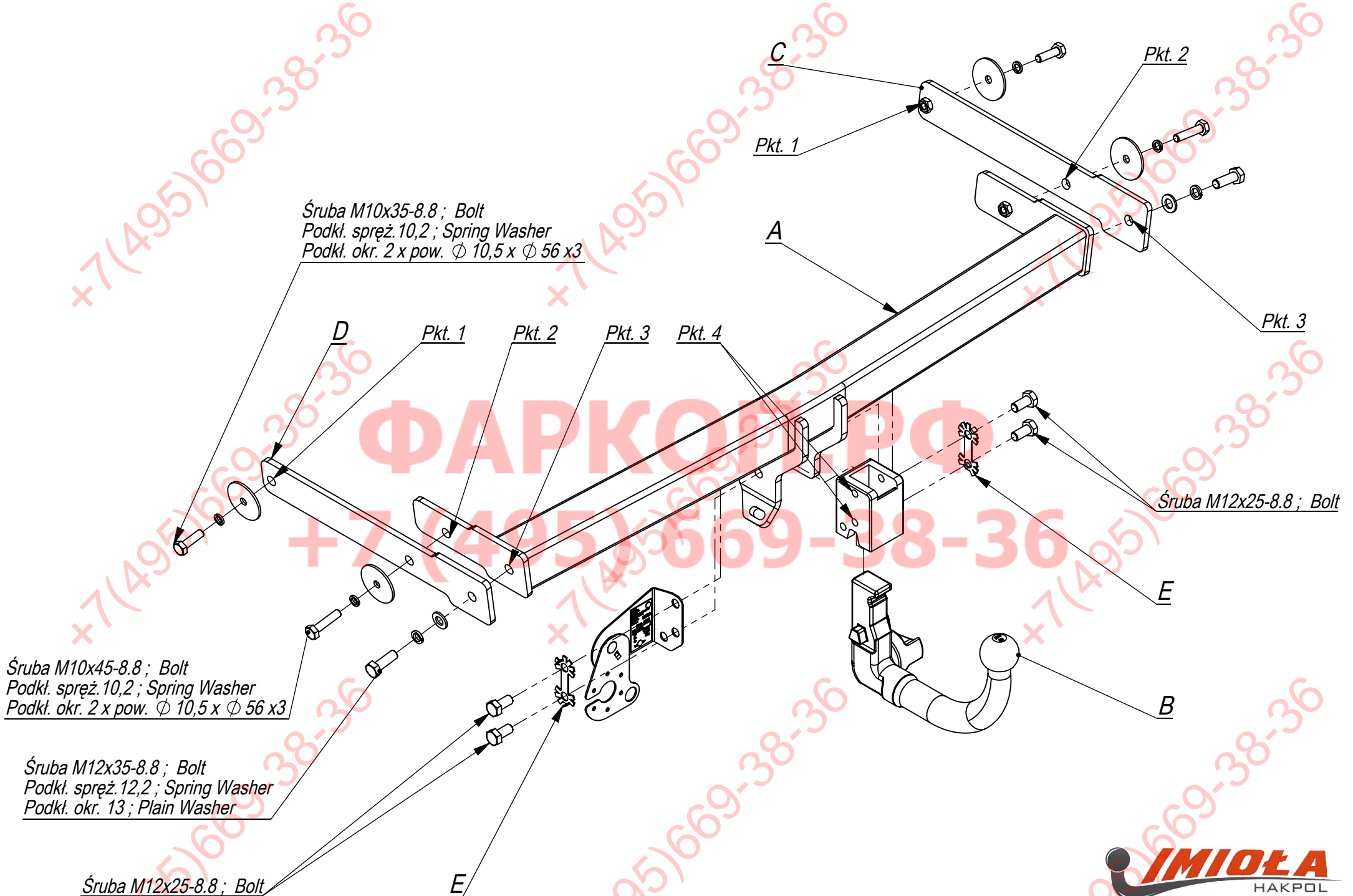

Nr katalogowy  
W/A26

Marka  
VW Passat B-6 sed. combi

od 03/05 ->

**IMIOLA**  
HAKPOL

96-111 Kowiesy, Chojnata 23 A  
tel. +48 46 831 73 31

Gniazdo 7-biegunowe 12V  
z ruchomymi bolcami  
Symbol SWW 1135-812

Oznaczenie zacisku	Zacisk do łączenia przewodów	Kolory
31	do masy pojazdu	Biały , white
L	do świateł kierunku jazdy lewych	Żółty , yellow
R	do świateł kierunku jazdy prawych	zielony, green
54	do świateł hamowania	czerwony, red
58L	do świateł pozycyjnych lewych	czarny, black
58R	do świateł pozycyjnych prawych	brązowy, brown
+	tylne światła przeciwmgłowe	niebieski , blue







Moment skręcający dla śrub i nakrętek (8.8)			
Torgue settings for nuts and bolts (8.8)			
M8	25 Nm	M12	85 Nm
M10	55 Nm	M14	135 Nm
M16	195 Nm		

- Odkręcić zderzak.
- Od tylnego pasa samochodu odkręcić belkę zderzeniową (nie będzie już wykorzystana).
- W otwory podłużnic wsunąć elementy zaczepu C i D i poprzez technologiczne otwory w podłużnicy skrócić lekko śrubami M10x35 8.8 (pkt 1).
- Między elementy zaczepu C i D wsunąć do podłużnic belkę zaczepu A i poprzez technologiczne otwory w podłużnicach oraz otwory w elementach C i D (pkt 2) skrócić lekko śrubami M10x45 8.8.
- Skręcić elementy C i D z belką zaczepu A (pkt 3) śrubami M12x35 8.8.
- Dokręcić wszystkie śruby z momentem wg tabeli.
- Wykonać wycięcie w osi, w dolnej części zderzaka o wymiarach 100x50.
- Zamontować zderzak.
- Przykręcić kulę i blachę gniazda elektrycznego śrubami M12x30 8.8
- Przy dokręcaniu kuli należy obowiązkowo zastosować podkładkę zębatą G.
- Podłączyć instalację elektryczną.

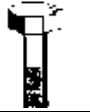
VW Passat sed., com.  
03/05 -  
NO CAT. W/A26

**INSTRUKCJA MONTAŻU:  
FITTING INSTRUCTION:**

ZESTAW ŚRUBOWY:  
FASTENING MEANS:

	-M12x25 8.8 6szt -M12x35 8.8 2szt -M10x45 8.8 2szt -M10x35 8.8 2szt		-Ø x30 4szt
	-M12 4szt -M10 4szt		
	-M12 4szt		- 2szt
	-M12 2szt		

- Disassemble the bumper.
- Unscrew the bumper bar from the rear belt of the car (it will not be used any more).
- Insert elements C and D in the holes of the metal clamps and screw slightly, through the technological holes in the metal clamps, with bolts M10x35 8.8 (point 1).
- Insert the main bar A between the elements C and D in the metal clamps and screw slightly, through the technological holes in the metal clamps and holes in the elements C and D (point 2), with bolts M10x45 8.8.
- Screw the elements C and D to the main bar A with bolts M12x35 8.8 (point 3).
- Tighten all the bolts according to the torque setting- see the table.
- Cut out the fragment 100x50 in the lower part of the bumper, in its axle.
- Assemble the bumper.
- Fix the ball and electric plate with bolts M12x30 8.8.
- When tightening the ball it is obligatory to use the tooth washer G.
- Connect the electric wires.

Zakład Produkcyjno Handlowo Usługowy  
96-111 Kowiesy, Chojnata 23A  
tel. (0-46) 831 73 31, fax 831 74 29  
www.hakpol.pl  
POLAND

Zaczepek kulowy do samochodu:

**VOLKSWAGEN PASSAT B-6 sed., com.**  
**03/05 -**

Nr katalogowy **W/A26**

**KARTA GWARANCYJNA**

#### Warunki gwarancyjne i postępowanie reklamacyjne

1. Producent zobowiązuje się do wymiany wadliwego wyrobu w okresie 12 miesięcy od daty zakupu lub 24 miesięcy od daty produkcji, w terminie 14-dniowym.
2. Wymianę wadliwego wyrobu dokonuje się w miejscu zakupu lub bezpośrednio u producenta.
3. Nie podlega reklamacji gwarancyjnej zaczepek kulowy, którego uszkodzenie nastąpiło:
  - a) wskutek wypadku,
  - b) wskutek nieprzestrzegania zasad prawidłowej obsługi, eksploatacji, konserwacji podanych w instrukcji.
4. Karta gwarancyjna bez daty sprzedaży, pieczęci sklepu lub warsztatu montującego, nie może służyć jako podstawa do reklamacji.
5. W skutek nie prawidłowego zamontowania zaczepeku.

#### Przeznaczenie

Zaczepek kulowy zamontowany do samochodu przeznaczony jest do holowania przyczep towarowych i turystycznych.

#### Warunki zamontowania

Zaczepek może być zamontowany i eksploatowany w samochodzie, który posiada właściwy stan techniczny elementów podwozia, poprzez które następuje podłączenie zaczepeku.

Elementy te nie mogą być uszkodzone mechanicznie ani poprzez działanie korozji.

#### WARUNKI EKSPLOATACJI.

Zaczepek posiada tabliczkę znamionową obowiązującą użytkownika w zakresie prawidłowego i bezpiecznego obciążenia.

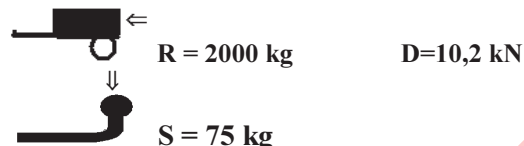

W czasie całej eksploatacji należy poszczególne elementy zaczepeku utrzymywać w należytym stanie technicznym (właściwie dokręcone elementy złączone, całość konstrukcji zabezpieczona przed działaniem korozji).

Przyczepa musi być połączona z zaczepekiem kulowym dodatkowym złączem o odpowiedniej wytrzymałości (łańcuch, linka z zapięciem).

#### UWAGA

Uszkodzenia mechaniczne zaczepeku kulowego np. w wyniku najechania, zaczepienia przeszkodę, wykluczają dalszą eksploatację zaczepeku.

Uszkodzony zaczepek kulowy nie może być naprawiany.

Sprawdzić śruby mocujące zaczepek kulowy po około 1000 km przebiegu eksploatacji.

Nacisk pionowy na kulę zaczepeku nie może przekroczyć 75 kg.

**Po zamontowaniu zaczepeku kulowego należy dokonać przeglądu na stacji diagnostycznej!**

data sprzedaży.....

nr rej poj .....

Data produkcji.....  
m-c            rok.

.....  
pieczęć sprzedawcy.

**e20\*94/20 \*1567\*00**