

306 330

- D** Montage- und Betriebsanleitung
- CZ** Montážní a provozní návod
- DK** Montage- og driftsvejledning
- E** Instrucciones de montaje y de servicio
- F** Notice de montage et d'utilisation
- FIN** Asennus- ja käyttöohjeet
- GB** Installation and Operating Instructions
- GR** Οδηγίες συναρμολόγησης και λειτουργίας
- I** Istruzioni di montaggio e per l'uso
- N** Monterings- og bruksanvisning
- NL** Montage- en gebruikshandleiding
- PL** Instrukcja montażu i eksploatacji
- S** Monterings- och bruksanvisning

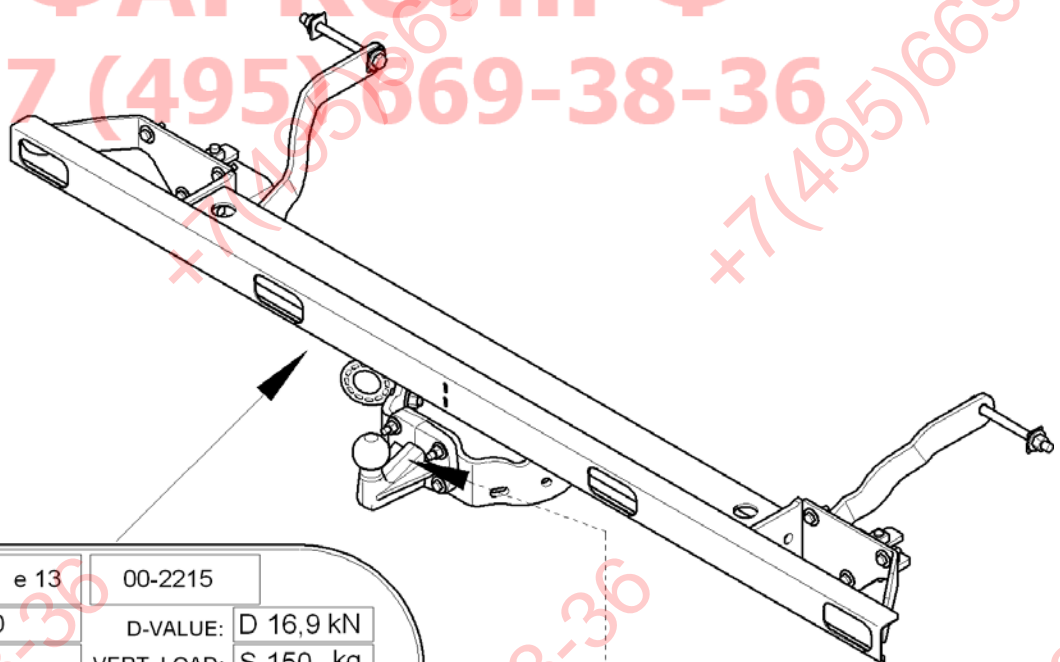

B	APPROVAL NO:	e 13	00-2215
	TYPE:	306 270	D-VALUE: D 16,9 kN
PART NO:		VERT. LOAD:	S 150 kg
		COUPLING CLASS:	F
		CHARGE:	

WESTFALIA

e13	00-0128		
Type	329 059	D	23,5 kN
Class	A50-X	S	150 kg

+7(495)669-38-36

- 2x M12x135 (8.8)
- 1x M12x60 (8.8)
- 4x M12x50 (8.8)
- 1x M12x45 (8.8)
- 3x M12x35 (8.8)
- 4x M10x45 (10.9)
- 6x M10x1,25x30 (8.8)
- 2x M6x20 (8.8)



- 20x 12,5x30x3
- 2x 10,5x25x4
- 10x 10,5x20x2
- 2x 6,4x24x2



- 4x 13x26x30
- 9x M12 (8)
- 4x M10 (10)
- 2x M6 (8)

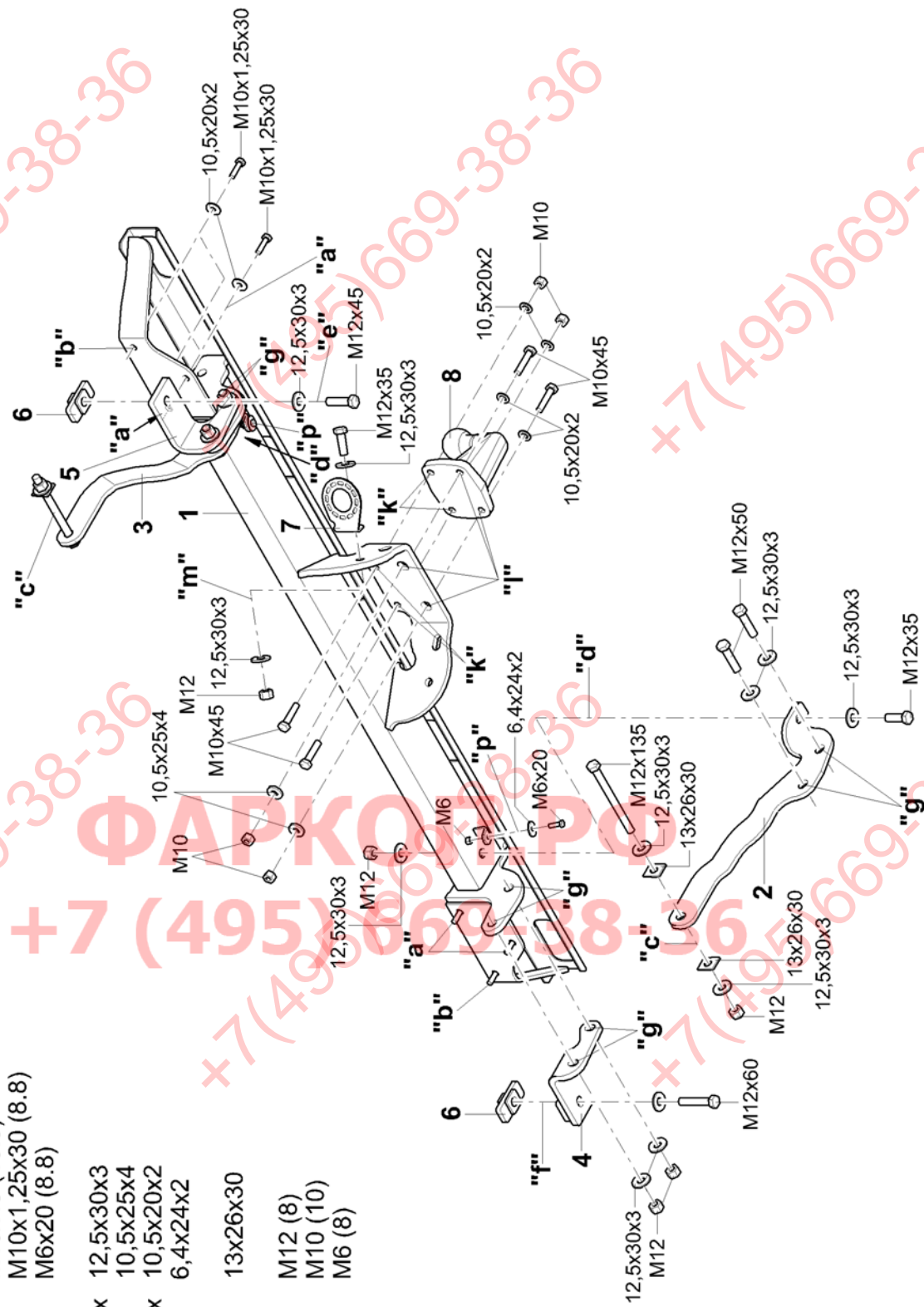
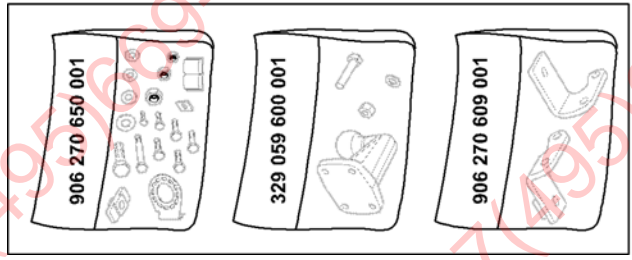

D

Nationale Richtlinien über die Anbauabnahmen sind zu beachten.

Jegliche Änderungen bzw. Umbauten an der Anhängervorrichtung sind verboten. Sie führen zum Erlöschen der Betriebserlaubnis. **Isoliermasse bzw. Unterbodenschutz** am Kfz. - falls vorhanden - im Bereich der Anlageflächen der Anhängervorrichtung **entfernen**.

Die Anhängervorrichtung dient zum Ziehen von Anhängern, welche mit Zugkugelnkupplungen ausgerüstet sind und zum Betrieb von Lastenträgern, welche für die Montage auf der Kupplungskugel zugelassen sind. Artfremde Benutzung ist verboten.

Bei Fahrzeugen mit **Einparkhilfe** können nach Montage der Anhängervorrichtung **Fehlfunktionen** auftreten, da Teile (Kugelstange, Kupplungskugel) im Erfassungsbereich der Sensoren liegen könnten. In diesem Fall sollte der Erfassungsbereich angepasst oder die Einparkhilfe deaktiviert werden. Bei Verwendung von Anhängervorrichtungen mit abnehmbaren bzw. schwenkbaren Kugelstangen ist eine Fehlfunktion nicht zu erwarten, wenn die Kugelstange aus der Betriebsposition genommen wird. Änderungen vorbehalten.

CZ

Přitom je třeba respektovat národní předpisy týkající se schvalování nástaveb.

Je zakázáno na závěsném zařízení provádět jakékoliv změny a úpravy. Důsledkem by bylo zrušení platnosti provozního povolení.

Je-li vozidlo vybaveno **izolační hmotou resp. ochranou podvozku, odstraňte** je v oblasti kontaktních ploch se závěsným zařízením.

Závěsné zařízení slouží pro připojení přívěsů vybavených tažným zařízením s kulovou hlavou a pro provoz závěsných břemen schválených pro použití v kombinaci s kulovým spojem. Jiné používání je zakázané.

U vozidel s **parkovacím zařízením** mohou po montáži závěsného zařízení vzniknout **chybové funkce**, protože by se díly (tyč s koulí, spojovací koule) mohly nacházet v dosahu senzorů. V tomto případě by měl být přizpůsoben dosah nebo by mělo být deaktivováno parkovací zařízení. Při použití závěsných zařízení s odnímatelnými popř. výkyvnými tyčemi s koulí se chybová funkce neočekává, když se tyč s koulí nenachází v provozní pozici. Změny vyhrazeny.

DK

De nationale direktiver for afmontering af påmonterede dele skal overholdes.

Enhver ændring eller ombygning af anhængertrækket er forbudt. De medfører, at driftstilladelsen ikke længere er gyldig.

Isoleringsmasse eller undervognsbeskyttelse på køretøjet, hvis disse er til stede, skal **fjernes** fra området omkring anhængertrækket.

Anhængertrækket har til formål at trække anhængere, der er udstyret med kugletræk samt til drift af lastbærere, der er tilladt til montage af anhængertrækket. Andre anvendelser er forbudte.

På køretøjer med **parkeringshjælp** kan der forekomme **funktionsfejl** efter montage af anhængertrækket, da enkelte dele (kuglestangen, koblingskuglen) kan ligge inden for det område, der registreres af sensorerne. I dette tilfælde bør området tilpasses eller parkeringshjælpen deaktiveres. Ved brug af anhængertræk med aftagelig eller drejelig kuglestang, kan der ikke regnes med funktionsfejl, hvis kuglestangen tages ud af driftspositionen. Ret til ændringer forbeholdes.

E

Deben observarse las disposiciones nacionales referentes a controles de enganche.

No está autorizado efectuar cambios o modificaciones en el enganche. Ello conllevaría la consiguiente anulación del permiso de circulación.

Elimine la masilla aislante o protección de bajos del vehículo –si se tiene– en la zona de las superficies de apoyo del enganche.

El enganche sirve para arrastrar remolques equipados con un acoplamiento esférico de tracción y para remolcar soportes de carga autorizados para el montaje en una bola de enganche. Se prohíbe la utilización destinada a otros usos.

En los vehículos que incorporan **sistema de ayuda al aparcamiento**, tras el montaje del dispositivo de enganche se pueden presentar **fallos en el funcionamiento**, pues algunas piezas (la barra de rótula, la bola de acoplamiento) pueden estar ubicadas en la zona de detección de los sensores. En este caso debería adaptarse la zona de detección o desactivar el sistema de ayuda al aparcamiento. Caso de utilizar dispositivos de enganche con barra de rótula desmontable o abatible, es posible que no se produzcan fallos en el funcionamiento si se quita la barra de rótula de la posición de servicio.

Reservado el derecho a introducir modificaciones.

F

Les dispositions nationales relatives aux contrôles de réception doivent être respectées.

Toute modification ou transformation effectuée sur l'attelage est interdite et entraîne l'annulation de l'autorisation d'exploitation.

Éliminer toute masse isolante ou produit de protection du soubassement sur le véhicule - si existant - dans la zone des surfaces d'appui de l'attelage.

L'attelage sert à la traction de remorques équipées d'un accouplement à boule, et à l'utilisation de porte-charges dont le montage est homologué sur la boule d'attelage. Toute utilisation non conforme à cette définition est interdite.

Après montage du dispositif d'attelage, un **fonctionnement défectueux** peut se produire sur les véhicules équipés d'une **aide au stationnement** car des éléments (barre d'attelage à boule, boule d'attelage) peuvent se trouver dans la zone de détection des capteurs. Si c'est le cas, la zone de détection doit être adaptée ou l'aide au stationnement désactivée. En cas d'utilisation de dispositifs d'attelage à boule amovible ou orientable, un fonctionnement défectueux est exclu lorsque la barre d'attelage à boule est mise hors position de fonctionnement. Sous réserve de modifications.

FIN

Kansallisia asennusten teknistä hyväksymistä koskevia määräyksiä on noudatettava.

Vetokoukun kaikki muutokset ja muunnokset ovat kiellettyjä. Ne johtavat käyttöluvan peruuntumiseen.

Poista tarvittaessa ajoneuvosta vetolaitteen kosketuspintojen **eristemassa ja alustansuoja-aine**.

Vetolaite on tarkoitettu sellaisten perävaunujen vetämisistä varten, jotka on varustettu vetonuppikytkennällä, ja sellaisia taakkatelineitä varten, jotka on hyväksytyt asennettaviksi vetonuppiin. Muunlainen käyttö on kielletty.

Ajoneuvoissa, joissa on **pysäköimisaputoiminto** saattaa perävaununvetolaitteen asentamisen jälkeen ilmetä **virhetoimintoja**, koska joitakin osia (kuulatanko, vetonuppi) saattaa olla sensorien koontialueella. Tässä tapauksessa koontialuetta tulisi muuttaa tai pysäköimisaputoiminto tulisi estää. Käytettäessä vetonuppeja, joilla on irrotettavat ja/tai käännettävät kuulatangot ei virhetoiminto ole odotettavissa otettaessa kuulatanko käyttöasennosta. Oikeudet muutoksiin pidätetään.

GB Always observe national guidelines concerning official approval of extensions.
Any alteration and/or conversion of the tow bar is prohibited and will result in the cancellation of the type approval.
Remove insulating compound and/or underseal (if existing) from around the tow bar's mating surfaces on the vehicle.
The tow bar is designed for towing trailers fitted with ball couplings and for use with load bearing implements approved for attachment to the tow bar. Any use other than the one specified is prohibited.
If vehicles are fitted with a **Parking Distance Control (PDC)** system **malfunctioning** of the system can occur after tow bar installation since the parts (ball bar, ball coupling) could be located in the detection area of the sensors. In this case, the detection area should be readjusted or the PDC deactivated. Malfunctioning is not expected when using tow bars with detachable or pivoted ball bars if the ball bar is removed from its operating position. Subject to alteration.

GR Πρέπει να τηρούνται οι κρατικοί κανονισμοί σχετικά με τον έλεγχο προσθηκών στα αμαξώματα.
Απαγορεύεται κάθε αλλαγή ή μετατροπή στη διάταξη ζεύξης. Συνεπάγεται η ακύρωση της άδειας λειτουργίας.
Αφαιρέστε το μονωτικό στρώμα ή το προστατευτικό στρώμα από κάτω από το όχημα – εάν υπάρχει – στην περιοχή επαφής της διάταξη ζεύξης.
Η διάταξη ζεύξης χρησιμοποιείται για την έλξη ρυμούλκας, η οποία είναι εξοπλισμένη με κατάλληλο σφαιρικό σύνδεσμο, και για την λειτουργία διατάξεων μεταφοράς φορτίων, οι οποίες έχουν έγκριση για στήριξη πάνω σε σφαιρικές ζεύξεις. Απαγορεύεται κάθε άλλη χρήση.
Σε οχήματα με **αυτόματο σύστημα στάθμευσης** μπορεί να προκύψουν μετά από το μοντάρισμα της διάταξης ρυμούλκησης **προβλήματα της λειτουργίας του**, επειδή ενδεχομένως εξαρτήματά της (η ράβδος σφαίρας, η σφαίρα ζεύξης) βρίσκονται στην περιοχή ανίχνευσης εμποδίων των αισθητήρων. Σε αυτή την περίπτωση να προσαρμοστεί η περιοχή ανίχνευσης εμποδίων ή να απενεργοποιηθεί το αυτόματο σύστημα στάθμευσης. Εφόσον πρόκειται για μια διάταξη ρυμούλκησης με αφαιρούμενη ή περιστρεφόμενη σφαίρα ζεύξης δεν πρέπει να υπάρχουν προβλήματα λειτουργίας όταν η σφαίρα ζεύξης δεν βρίσκεται στη θέση λειτουργίας. Με την επιφύλαξη τεχνικών αλλαγών.

I Devono essere osservate le normative nazionali sui collaudi di dispositivi annessi.
Qualsiasi modifica costruttiva del gancio di traino è vietata e comporta l'invalidamento dell'omologazione del ministero dei trasporti.
Eliminare l'isolante o la protezione sottoscocca eventualmente presente sulla vettura nella zona delle superfici di appoggio del gancio di traino.
Il gancio di traino serve per trainare dei rimorchi dotati di attacchi sferici, nonché per essere utilizzato con portacarichi omologati per il montaggio su gancio di traino a sfera. Qualsiasi altro uso è vietato.
Nei veicoli equipaggiati con **assistente al parcheggio**, in seguito al montaggio del gancio di traino possono apparire segnalazioni di **malfunzionamento**, in quanto alcune parti (barra di traino, gancio di traino a sfera) potrebbero trovarsi entro il campo di rilevazione dei sensori. In tal caso occorre regolare il campo di rilevazione oppure disattivare la funzione assistente al parcheggio. Qualora si utilizzi un gancio di traino con barra a testa sferica amovibile o orientabile è da escludere il verificarsi di qualsiasi segnalazione di malfunzionamento se la barra di traino viene estratta dalla posizione di funzionamento. Con riserva di modifiche.

N Nasjonale retningslinjer om godkjenning av monteringer skal overholdes.
Enhver endring hhv. ombygging av tilhengerfestet er forbudt. De medfører at driftstillatelsen opphører.
Isolermasse hhv. understellsbeskyttelse på bilen - hvis det finnes - i området for bæreflatene på tilhengerfestet skal **fjernes**.
Tilhengerfestet tjener til å trekke tilhengere som er utstyrt med kulekoplinger og for drift av lastbærere som er godkjent for montering på koplingskule. Annen bruk er forbudt.
På kjøretøy med **parkeringshjelpssystem** kan det oppstå **feilfunksjon** i systemet når tilhengerfestet er montert, ettersom enkelte deler (kulestang, koplingskule) kan befinne seg innenfor følerens registreringsområde. I slike tilfeller må følerens registreringsområde tilpasses eller parkeringshjelpssystemet deaktiveres. Ved bruk av tilhengerfeste med avtakbar eller dreibar kulestang vil en ev. feilfunksjon opphøre når kulestangen fjernes fra driftstillingen. Endringer forbeholdes.

NL Nationale richtlijnen betreffende de montagegoedkeuring moeten in acht worden genomen.
Elke wijziging c.q. aanpassing aan de trekhaak is ontoelaatbaar en heeft bovendien het vervallen van de typegoedkeuring ten gevolge.
Isolatiemassa resp. bodembescherming aan het voertuig - indien aanwezig - in de buurt van de steunvlakken van de trekhaak **verwijderen**.
De trekhaak is bedoeld voor het trekken van aanhangwagens, die met trek kogelkoppen uitgerust zijn en voor het gebruik van lastdragers die voor montage op de trekhaak goedgekeurd zijn. Het gebruik voor hiervan afwijkende doeleinden is niet toegestaan.
Bij auto's met **parkeerassistent** kunnen er na het monteren van de trekhaak **storingen** optreden, omdat onderdelen (kogelstang, koppelkogel) binnen het waarnemingsbereik van de sensoren kunnen liggen. In dit geval moet u het waarnemingsbereik veranderen of de parkeerassistent buiten werking stellen. Bij gebruikmaking van trekhaken met afneembare c.q. draaibare kogelstangen zijn er geen storingen te verwachten, als u de kogelstang uit zijn functiepositie haalt. Wijzigingen voorbehouden.

PL

Należy przestrzegać przepisów krajowych dotyczących odbioru technicznego urządzeń pomocniczych.

Niedopuszczalne jest wprowadzanie jakichkolwiek zmian w konstrukcji haka holowniczego. Prowadzi to do wygaśnięcia świadectwa homologacyjnego haka.

Masę izolacyjną wzgl. środek konserwujący podwozie w miejscu przylegania haka holowniczego należy usunąć.

Hak holowniczy służy do holowania przyczep wyposażonych w zaczepy kulowe oraz do eksploatacji urządzeń nośnych przystosowanych do transportu drogowego i posiadających homologację na montowanie ich na kulowych hakach holowniczych. Zabronione jest użytkowanie haka w sposób niezgodny z jego przeznaczeniem.

Po zamontowaniu haka w pojazdach wyposażonych w **czujniki cofania** system kontroli odstępów może działać **nieprawidłowo**, ponieważ elementy haka (drażek kulowy, głowica kulowa) mogą znajdować się w obszarze kontrolowanym przez czujniki. W tym przypadku należy odpowiednio zmienić obszar kontrolowany przez czujniki lub dezaktywować system kontroli odstępów. Haki holownicze ze zdejmowanym lub odchylanym drażkiem kulowym umożliwiają uniknięcie nieprawidłowości w działaniu systemu kontroli odstępów poprzez usunięcie drażka kulowego z położenia roboczego. Zastrzega się możliwość wprowadzania zmian.

S

Nationella direktiv betröffande monteringen ska beaktas.

Det är förbjudet att göra ändringar eller ombyggnader på dragkroken. Detta leder till att typgodkännandet dras in.

Tag bort isoleringsmassan eller underplåtens skyddsbeläggning (om sådan finns) från bilen i området kring dragkrokens anliggningsstyr.

Dragkroken är avsedd för att dra släpvagnar, som är utrustade med dragkulkopplingar, samt för lasthållare (exempelvis fastsättning av cykelställ), som är tillåtna för montering på dragkroken. All annan användning är förbjuden.

Vid fordon med **parkeringshjälp** kan **felaktiga funktioner** förekomma efter att draganordningen monterats, eftersom det finns risk för att vissa delar (dragkultång, kopplingskula) ligger inom sensorernas avkänningsområde. I sådana fall bör avkänningsområdet anpassas eller parkeringshjälpen avaktiveras. Om draganordningar med avtagbara eller svängbara kultänger används, kan inga felaktiga funktioner förväntas efter att dragkultången har tagits ut ur driftläget.

Med förbehåll för ändringar.

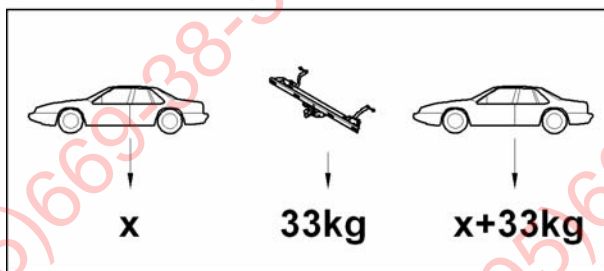
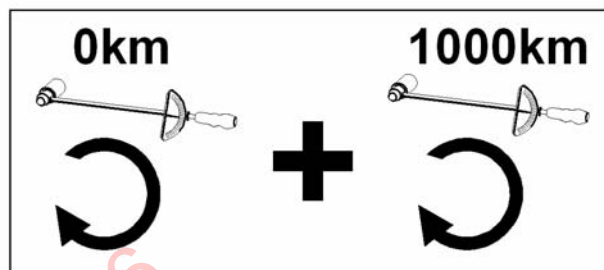
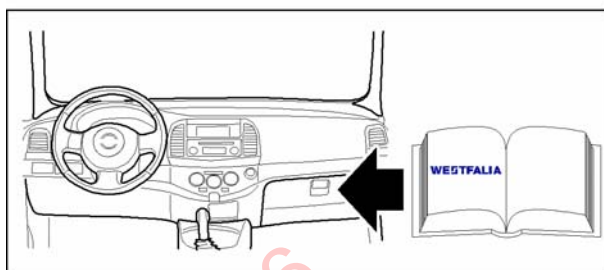
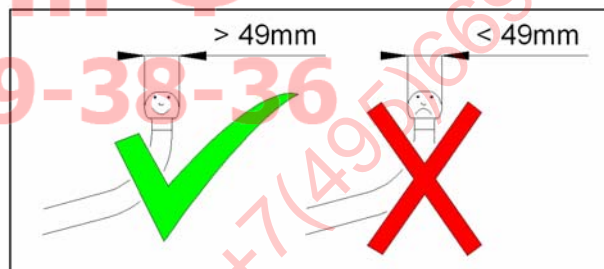
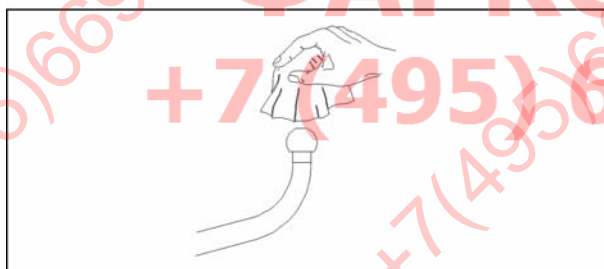
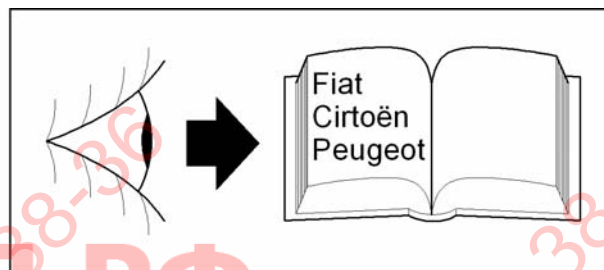
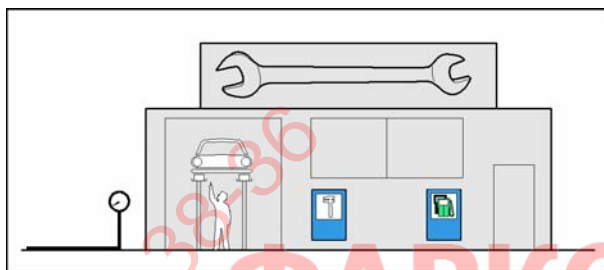

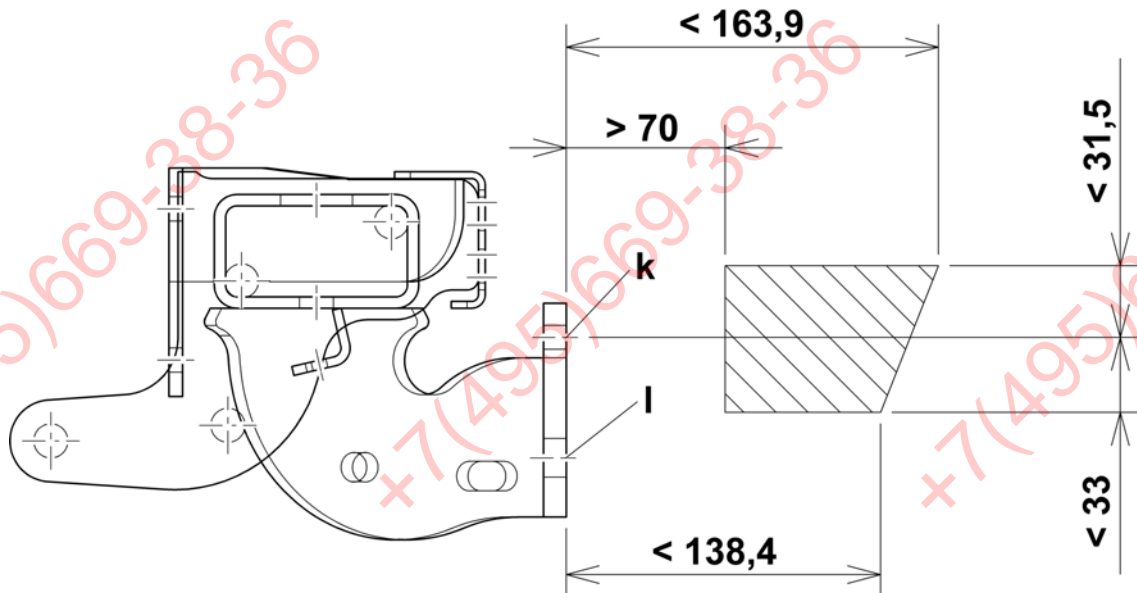

Kuppelbereich für Kupplungskugeln mit Halterung oder selbsttätige Bolzenkupplungen.

Oblast spojení pro spojkové hlavice s držákem nebo samočinné čepové spojky.

Koblingsområde for koblingskugler med holder eller automatisk låsende koblingsbolte.

Zona de acoplamiento para bolas de acoplamiento con soporte o acoplamientos de pernos automáticos.

Zone d'accouplement des boules d'attelage avec support ou accouplements à boulon automatiques.

Kiinnittimellä varustettujen vetonuppien tai itsetoimisten pulttikytkinten kytkentäalue.

Coupling area for coupling balls with bracket or automatic drawbar couplings.

Περιοχή σύζευξης για σφαίρες σύζευξης με στήριγμα ή αυτόνομες συζεύξεις με πείρο.

Zona di accoppiamento per ganci di traino con supporto o giunti a pioli automatici.

Kopplingsområde for kopplingskuler med holder eller automatiske boltkoplinger.

Koppelbereik voor koppelkogels met bevestiging of automatische penkoppelingen.

Obszar sprzęgowy dla głowic kulowych z uchwytem lub samoczynnych sprzęgieł palcowych.

Kopplingszon för kopplingskulator med hållare eller automatiska bultkopplingar.

D An diese Anhängervorrichtung können weitere Anhängervorrichtungen oder Wechselplattensysteme (z.B. der Klasse F) und/oder Kupplungskugeln mit Halterung (z.B. der Klasse A50-1, A50-X usw.) und/oder selbsttätige Bolzenkupplungen (z.B. Klasse C50, S usw.) montiert werden.

Diese Anhängervorrichtung ist serienmäßig mit der Kupplungskugel mit Halterung Klasse A50-X, Typ 329 059, Genehmigungsnummer nach Richtlinie 94/20/EG: e13 00-0128, maximaler D-Wert: 23,5 kN, maximale Stützlast: 150 kg ausgerüstet.

Falls hier andere Bauteile montiert werden, die Herstellervorgaben in den entsprechenden Montageanleitungen beachten und für ausreichende Schraubenlängen sorgen.

CZ Na toto závěsné zařízení smí být namontována další závěsná zařízení nebo systémy výměnných destiček (např. třídy F) a / nebo spojkové hlavice s držákem (např. třídy A50-1, A50-X atd.) a / nebo samočinné čepové spojky (např. třídy C50, S atd.).

Toto závěsné zařízení je sériově vybaveno spojkovou hlavicí s držákem třídy A50-X, typ 329 059, číslo povolení dle směrnice 94/20/ES: e13 00-0128, maximální hodnota D: 23,5 kN, maximální zatížení tažného zařízení: 150 kg. Pokud zde budou namontovány jiné komponenty, respektovat zadání výrobce v příslušných montážních pokynech a postarat se o dostatečné délky šroubů.

DK På dette anhængertræk kan der monteres flere anhængertræk eller systemer med udskiftelige plader (fx i klasse F) og/eller koblingskugler med holder (fx i klasse A50-1, A50-X osv.) og/eller automatisk låsende koblingsbolte (fx klasse C50, S osv.)

Dette anhængertræk er standardmæssigt monteret med koblingskugle med holder i klasse A50-X, type TB329 059, godkendelsesnummer iht. direktiv 94/20/EF: e13 00-0128, maksimal D-værdi: 23,5 kN, maksimal støttebelastning: 150 kg. Hvis der monteres andre komponenter her, skal producentforskrifterne i de pågældende montagevejledninger overholdes og der skal sørges for tilstrækkelige skrue længder.

E En este dispositivo de enganche se puede montar otros dispositivos de enganche o sistemas de discos de cambio (p. ej. de la clase F) y/o bolas de acoplamiento con soporte (p. ej. de la clase A50-1, A50-X) y/o acoplamientos de pernos automáticos (p. ej. de la clase C50, S).

Este dispositivo de enganche lleva de serie la bola de acoplamiento con soporte de la clase A50-X, tipo 329.059, número de permiso según la Directiva 94/20/CE: e13 00-0128, valor D máximo: 23,5 kN, carga de apoyo máxima: 150 kg.

Si aquí se montan otros componentes, hay que seguir las indicaciones del fabricante contenidas en las correspondientes instrucciones de montaje y cuidar que haya suficiente longitud de atornillado.

F Il est possible de monter d'autres attelages ou systèmes à plaques interchangeables (p. ex. de la classe F) et/ou des boules d'attelage avec support (p. ex. de la classe A50-1, A50-X etc.) et/ou des attelages à boulon automatiques (p. ex. de la classe C50, S etc.) sur cet attelage.

Cet attelage est équipé de série de la boule d'attelage avec support de la classe A50-X, type 329 059, numéro d'homologation selon la directive 94/20/CE : e13 00-0128, effort sur timon maxi : 23,5 kN, charge sur timon maxi : 150 kg.

Si, à cet endroit, d'autres composants doivent être montés, tenir compte des instructions contenues dans les notices de montage fournies par le fabricant et veiller à une longueur de vis suffisante.

FIN Tähän ripustuslaitteeseen voidaan asentaa muita ripustuslaitteita tai vaihtolevyjärjestelmiä (esim. F-luokan) ja / tai pidikkeellä (esim. luokan A50-1, A50-X jne.) varustettuja vetonuppeja, ja/tai itsetoimisia pulttikytкимиä (esim. luokan C50, S jne.).

Tämä ripustuslaite on varustettu sarjanmukaisesti vetonupilla, jossa on kiinnitin luokaltaan A50-X, tyyppiä 329.059, hyväksyntänumero direktiivin 94/20/EY mukainen. e13 00-0128, maksimi D-arvo: 23.5 kN, maksimi tukikuorma: 150 kg.

Jos tähän asennetaan muita rakennneosia, on huomioitava valmistajan antamat tiedot sekä huolehdittava siitä, että ruuvit ovat riittävän pituiset.

GB Further towing devices or plate change systems (e.g. class F) and / or coupling balls with bracket (e.g. class A50-1, A50-X, etc.) and / or automatic drawbar couplings (e.g. class C50, S, etc.) can be attached to this tow bar.

As standard, this towing device is equipped with a coupling ball with bracket of class A50-X, type 329 059, approval number in accordance with directive 94/20/EC: e13 00-0128, maximum D value: 23.5 kN, maximum load on the coupling device: 150 kg. If other components are to be fitted here, always observe the manufacturer's specifications in the respective assembly instructions and ensure that all the bolts have the correct length.

GR Στη διάταξη ζεύξης αυτή μπορούν να συναρμολογηθούν και άλλες διατάξεις ζεύξης ή συστήματα αλλαγής πλακών (π.χ. της κατηγορίας F) και/ ή σφαίρες ζεύξης με συγκρατητήρα (π.χ. της κατηγορίας A50-1, A50-X κλπ.) και/ ή αυτόματα μπουλόνια ζεύξης (π.χ. κατηγορία C50, S κλπ.).

Αυτή η σειρά της διάταξης ρυμούλκησης είναι εξοπλισμένη με τη σφαίρα σύζευξης με στηρίγματα της κατηγορίας A50-X, τύπος 329 059, αριθμός έγκρισης σύμφωνα με την οδηγία 94/20/EE: e13 00-0128, μέγιστη τιμή D: 23,5 kN, μέγιστο φορτίο στο σημείο ζεύξης: 150 kg.

Σε περίπτωση που μοντάρονται άλλα εξαρτήματα, πρέπει να τηρούνται οι προδιαγραφές του κατασκευαστή στις αντίστοιχες οδηγίες συναρμολόγησης και να χρησιμοποιούνται βίδες με επαρκή μήκος.

I Su questo gancio di traino possono essere montati altri ganci di traino o sistemi a lastre intercambiabili (ad es. quello della classe F) e/o ganci di traino a sfera con supporto (ad es. quelli della classe A50-1, A50-X ecc.) e/o giunti a pioli automatici (ad es. classe C50, S ecc.).

Questo gancio di traino è munito di serie di gancio di traino a sfera con supporto classe A50-X, tipo 329 059, numero di omologazione secondo la direttiva 94/20/CE: e13 00-0128, valore D massimo: 23,5 kN, carico di appoggio massimo: 150 kg. Se vengono montati diversi componenti, osservare quanto indicato dal produttore nelle corrispondenti istruzioni di montaggio e accertarsi che le viti abbiano una lunghezza sufficiente.

N På dette tilhengerfestet kan det monteres ytterligere tilhengerfester eller systemer med utskiftbare plater (f.eks. klasse F) og / eller koplingskuler med feste (f.eks. klasse A50-1, A50-X osv.) og / eller automatiske boltkoplinger (f.eks. klasse C50, S osv.).

Dette tilhengerfestet er som standard utstyrt med koplingskule med holder i klasse A50-X, type TB 329 059, godkjent i henhold til direktiv 94/20/EF med godkjeningsnummer: e13 00-0128, maksimal D-verdi: 23,5 kN, maksimal støttelast: 150 kg.

Ved montering av andre komponenter skal du følge anvisningene fra produsenten i monteringsveiledningen og sørge for at du bruker lange nok skruer.

NL Op deze trekhaak kunnen ook andere trekhaken of wisselplaatsystemen (bijv. van klasse F) en/of koppelkogels met bevestiging (bijv. van klasse A50-1, A50-X enz.) en/of automatische penkoppelingen (bijv. klasse C50, S enz.) gemonteerd worden.

Deze trekhaak is standaard uitgerust met de koppelkogel met bevestiging klasse A50-X, type 329 059, keuringsnummer volgens de richtlijn 94/20/EG: e13 00-0128, maximale D-waarde: 23,5 kN, maximale steunlast: 150 kg.

Als u hiervoor andere onderdelen monteert, dient u zich te houden aan de informatie van de fabrikant zoals vermeld in de desbetreffende montagehandleidingen en dient u er voor te zorgen dat u schroeven gebruikt van voldoende lengte.

PL Do tej ramy można zamontować inne urządzenia sprzęgające lub systemy wymiennej płyty (np. klasy F) i / lub głowice kulowe z uchwytem (np. klasy A50-1, A50-X itp.) i / lub samoczynne sprzęgła palcowe (np. klasy C50, S itp.).

Hak holowniczy wyposażony jest standardowo w głowicę kulową z uchwytem klasy A50-X, typ 329 059, numer homologacji według dyrektywy 94/20/WE: e13 00-0128, maksymalna wartość D: 23,5 kN, maksymalne obciążenie haka holowniczego: 150 kg.

Jeśli montowane są w tym miejscu inne elementy, należy przestrzegać wymagań producenta podanych w odpowiednich instrukcjach montażu oraz użyć śrub o dostatecznej długości.

S Vid denna draganordning kan ytterligare draganordningar eller vändskivesystem (t ex klass F) och / eller koplingskuler inkl. hållare (t ex klass A50-1, A50-X osv.) och / eller automatiska bultkopplingar (t ex klass C50, S osv.) monteras.

Denna draganordning är seriemässigt utrustad med koplingskulan inkl. hållare klass A50-X, typ 329 059, tillstandsnummer enligt direktiv 94/20/EG: e13 00-0128, maximalt D-värde: 23,5 kN, maximal stödlast: 150 kg.

Om andra konstruktionsdelar ska monteras här, beakta tillverkarens instruktioner i monteringsanvisningarna och se till att skruvlängden är tillräcklig.

Montageanleitung:

- 1.) Hinteren Stoßfänger und die Stoßfängerverstärkung demontieren. Die Stoßfängerverstärkung wird nach Montage der Anhängervorrichtung nicht mehr benötigt. Sollte später die Anhängervorrichtung demontiert werden, muss die Stoßfängerverstärkung wieder an das Fahrzeug montiert werden.
- 2.) Das Grundteil **1** links und rechts bei „a“ mit den Schrauben M10x1,25x30 und Scheiben 10,5x20x2 lose anschrauben. Falls fahrzeugseitig bei „b“ Muttern vorhanden sind, auch hier Schrauben M10x1,25x30 und Scheiben 10,5x20x2 lose anschrauben.

Achtung: Einige Fahrzeuge könnten hier fahrzeugseitig M8 Muttern haben. In diesem Fall kann ein Satz Schrauben M8x30 (8.8) mit Scheiben 8,5x24x2 unter der Bestell-Nr.: 906 270 650 002 bestellt werden. Das Anzugsdrehmoment beträgt dann bei „a“ und „b“ für die M8x30 Schrauben **20 Nm**.

- 3.) Die Stützen **2** und **3** bei „d“ mit den Schrauben M12x35, Scheiben 12,5x30x3 und Muttern M12 am Grundteil **1** lose anschrauben. Nun die Stützen **2** und **3** bei „c“ mit den Keilscheiben 13x26x30, Scheiben 12,5x30x3, Schrauben M12x135 und Muttern M12 an die Längsträger lose anschrauben.

Achtung: Bei den Fahrzeugen (z.B. Ausf. XL) mit einem hinteren Überhang von 1380 mm (Abstand hintere Achse bis zum Fahrzeugende) fehlen in den Längsträgern bei „c“ die Bohrungen. In diesem Fall sind zusätzliche Befestigungselemente notwendig. Die Befestigungselemente können unter der Bestell-Nr. **906 270 650 003** bestellt werden. Die Stützen **2** und **3** sind dann bei „c“ nach der Zusatzmontageanleitung zu montieren.

- 4.) Die Laschen **6** durch die unteren Öffnungen in die Längsträger legen (die Vierkantmutter müssen dabei nach oben gerichtet sein) und in den Öffnungen einrasten lassen. Nun den Winkel **4** bei „f“ mit der Schraube M12x60 und Scheibe 12,5x30x3 am Längsträger lose anschrauben. Den Winkel **5** bei „e“ mit der Schraube M12x45 und Scheibe 12,5x30x3 am Längsträger lose anschrauben.
- 5.) Die Winkel **4** und **5** sowie die Stützen **2** und **3** bei „g“ mit den Schrauben M12x50, Scheiben 12,5x30x3 und Muttern M12 an das Grundteil **1** lose anschrauben.
- 6.) Die Anhängervorrichtung ausrichten und die Schrauben M10 bei „a“ bzw. „b“ mit einem Anziehdrehmoment von **40 Nm** festschrauben.
Nun die Schrauben M12 bei „g“ mit einem Anziehdrehmoment von **10 Nm** anschrauben.
Jetzt die Schrauben M12 mit einem Anziehdrehmoment von **65 Nm** in der Reihenfolge „c“, „d“, „e“, „f“, und „g“ festschrauben.
- 7.) Aus dem Stoßfänger unten im mittleren Bereich die schraffierten Bereiche anhand der Skizze **X** ausschneiden. Die Linie **Y0** entspricht der Fahrzeugmitte. Den freigeschnittenen Stoßfänger an das Fahrzeug montieren. Hierzu links und rechts bei „p“ auch die Schrauben M6x20, Scheiben 6,4x24x2 und Muttern M6 benutzen.
- 8.) Den Steckdosenhalter **7** bei „m“ mittels der Schraube M12x35, den Scheiben 12,5x30x3 und der Mutter M12 mit dem Anziehdrehmoment von **65 Nm** am Grundteil **1** festschrauben.
- 9.) Die Kugelplatte **8** bei „l“ mittels der Schrauben M10x45, Scheiben 10,5x20x2, Scheiben 10,5x25x4 und Muttern M10 sowie bei „k“ mittels der Schrauben M10x45, Scheiben 10,5x20x2 und Muttern M10 mit dem Anziehdrehmoment von **55 Nm** an das Grundteil **1** festschrauben.

Änderungen vorbehalten.

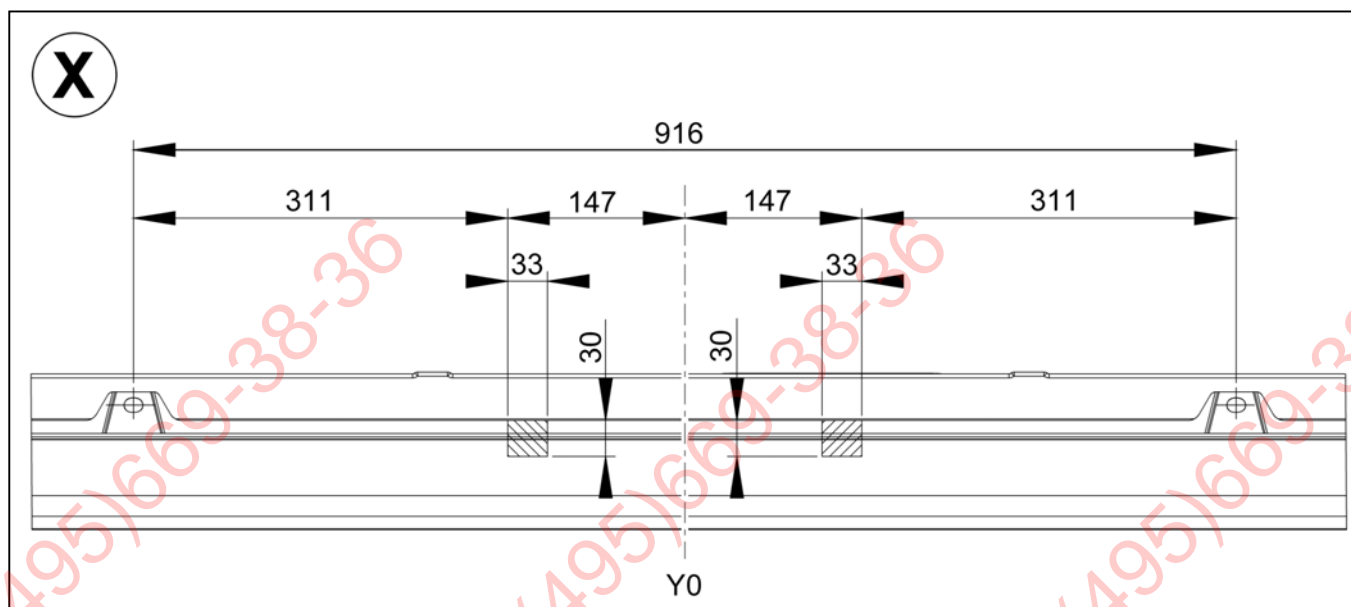

Montážní návod:

- 1.) Demontujte zadní nárazník a zesílení nárazníku. Zesílení nárazníku již nebude po montáži závěsného zařízení zapotřebí. Pokud bude muset být závěsné zařízení později demontováno, musí být zesílení nárazníku opět namontováno na vozidlo.
- 2.) Základní díl **1** volně přišroubujte vlevo a vpravo v místě „a“ šrouby M10x1,25x30 s podložkami 10,5x20x2. Nacházejí-li se na straně vozidla v místě „b“ matice, přišroubujte volně i zde šrouby M10x1,25x30 s podložkami 10,5x20x2.

Pozor: U některých vozidel se zde na straně vozidla mohou nacházet matice M8. Pro tento případ lze pod objednacím číslem 906 270 650 002 objednat sadu šroubů M8x30 (8.8) s podložkami 8,5x24x2. Utahovací moment v místě „a“ a „b“ pak pro šrouby M8x30 činí **20 Nm**.

- 3.) Opěry **2 a 3** u „d“ volně našroubujte pomocí šroubů M12x35, podložek 12,5x30x3 a matic M12 na základní díl **1**. Nyní na podélné nosníky pomocí klínových podložek 13x26x30, podložek 12,5x30x3, šroubů M12x135 a matic M12 volně našroubujte opěry **2 a 3** u „c“.

Pozor: U vozidel (např. provedení XL) se zadním převisem 1380 mm (vzdálenost mezi zadní osou a koncem vozidla) chybí otvory v podélných nosnících u „c“. V tomto případě jsou nutné dodatečné upevňovací prvky. Upevňovací prvky mohou být objednány pod obj. č. **906 270 650 003**. Podpěry **2 a 3** se pak montují u „c“ dle dodatečného montážního návodu.

- 4.) Spodními otvory vložte do podélných nosníků pracky **6** (čtyřhranné matice přitom musí směřovat nahoru) a tyto nechte zapadnout do otvorů. Nyní na podélný nosník volně přišroubujte šroubem M12x60 a podložkou 12,5x30x3 úhelník **4** u „f“. Na podélný nosník volně přišroubujte pomocí šroubu M12x45 a podložky 12,5x30x3 úhelník **5** u „e“.
- 5.) Úhelníky **4 a 5**, jakož i opěry **2 a 3** u „g“, volně přišroubujte na základní díl **1** pomocí šroubů M12x50, podložek 12,5x30x3 a matic M12.
- 6.) Vyrovnajte tažné zařízení a v místě „a“ resp. „b“ utáhněte šrouby M10 momentem **40 Nm**. Nyní zašroubujte šrouby M12 v místě „g“ momentem 10 Nm. Nakonec šrouby M12 utáhněte momentem **65 Nm** v pořadí „c“, „d“, „e“, „f“, a „g“.
- 7.) Z nárazníku dole ve střední oblasti vystříhnete šrafované rozsahy dle náčrtu **X**. Čára Y0 odpovídá středu vozidla. Vystřížený nárazník namontujte na vozidlo. K tomuto úkonu použijte vlevo a vpravo u „p“ rovněž šrouby M6x20, podložky 6,4x24x2 a matice M6.
- 8.) Na základní díl **1** přišroubujte pomocí šroubu M12x35, podložek 12,5x30x3 a matice M12 držák zásuvky **7** u „m“ utahovacím kroutícím momentem **65 Nm**.
- 9.) Destičku hlavice **8** pevně přišroubujte na základní díl **1** u „l“ pomocí šroubů M10x45, podložek 10,5x20x2, podložek 10,5x25x4 a matic M10 a rovněž u „k“ pomocí šroubů M10x45, podložek 10,5x20x2 a matic M10 utahovacím kroutícím momentem **55 Nm**.

Změny vyhrazeny.

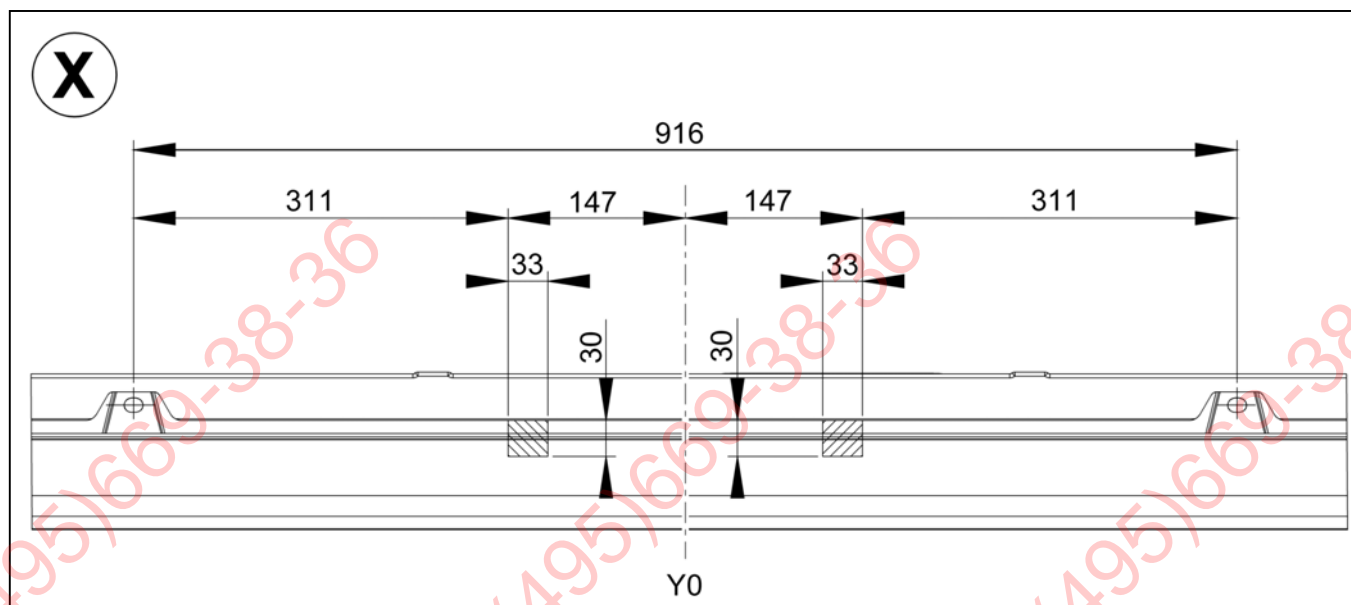

Montagevejledning:

- 1.) Afmontér den bageste kofanger og kofangerforstærkningen. Når anhængertrækket er monteret, er der ikke længere brug for kofangerforstærkningen. Hvis anhængertrækket senere afmonteres, skal kofangerforstærkningen monteres på køretøjet igen.
- 2.) Skru grunddelen **1** løst fast til højre og venstre ved „a“ med skruerne M10x1,25x30 og skiverne 10,5x20x2. Hvis der på køretøjet findes møtrikker ved „b“, skal man også her skrue skruerne M10x1,25x30 og skiverne 10,5x20x2 løst fast.

Vigtigt: Nogle køretøjer kan være udstyret med M8-møtrikker. I det tilfælde kan der bestilles et skruesæt M8x30 (8.8) med skiver 8,5x24x2 under bestillingsnr.: 906 270 650 002. Drejningsmomentet er **20 Nm** for M8x30-skruerne ved „a“ og „b“.

- 3.) Skru støtterne **2** og **3** løst fast på grunddelen **1** ved "d" med skruerne M12x35, skiverne 12,5x30x3 og møtrikkerne M12. Skru nu støtterne **2** og **3** løst fast på længdevangerne ved "c" med underlagsskiverne 13x26x30, skiverne 12,5x30x3, skruerne M12x135 og møtrikkerne M12.

OBS: På køretøjerne (fx model XL) med overhæng bagtil på 1380 mm (afstanden fra bagakslen til køretøjets ende) mangler borerne ved "c" i længdevangerne. I dette tilfælde kræves der yderligere befæstigelseselementer. Befæstigelseselementerne kan bestilles separat, bestillingsnr. **906 270 650 003**. Støtterne **2** og **3** skal i så fald monteres ved "c" i henhold til montagevejledningen.

- 4.) Før laskerne **6** gennem de nederste åbninger i længdevangerne (firkantmøtrikkerne skal vende opad) og lad dem gå i hak i åbningerne. Skru nu vinklen **4** løst fast til længdevangen ved "f" med skruen M12x60 og skiven 12,5x30x3. Skru vinklen **5** løst fast til længdevangen ved "e" med skruen M12x45 og skiven 12,5x30x3.
- 5.) Skru vinklerne **4** og **5** samt støtterne **2** og **3** løst fast til grunddelen **1** ved "g" med skruerne M12x50, skiverne 12,5x30x3 og møtrikkerne M12.
- 6.) Justér anhængertrækket og skru skruerne M10 fast ved „a“ og „b“ med et drejningsmoment på **40 Nm**. Skru skruerne M12 fast ved „g“ med et drejningsmoment på 10 Nm. Skru herefter skruerne M12 fast med et drejningsmoment på **65 Nm** i følgende rækkefølge: „c“, „d“, „e“, „f“, og „g“.
- 7.) Skær de skraverede områder ud af kofangeren fornedet i midten ved hjælp af skitsen **X**. Linjen Y0 svarer til midten af køretøjet. Montér den udskårne kofanger på køretøjet. Brug både i venstre og højre side ved "p" også skruerne M6x20, skiverne 6,4x24x2 og møtrikkerne M6.
- 8.) Skru stikdåseholderen **7** ved "m" fast til grunddelen **1** med skruen M12x35, skiven 12,5x30x3 og møtrikken M12 med et tilspændingsmoment på **65 Nm**.
- 9.) Skru kuglepladen **8** fast på grunddelen **1** ved "l" ved hjælp af skruerne M10x45, skiverne 10,5x20x2, skiverne 10,5x25x4 og møtrikkerne M10 samt ved "k" ved hjælp af skruerne M10x45, skiverne 10,5x20x2 og møtrikkerne M10 med et tilspændingsmoment på **55 Nm**.

Ret til ændringer forbeholdes.

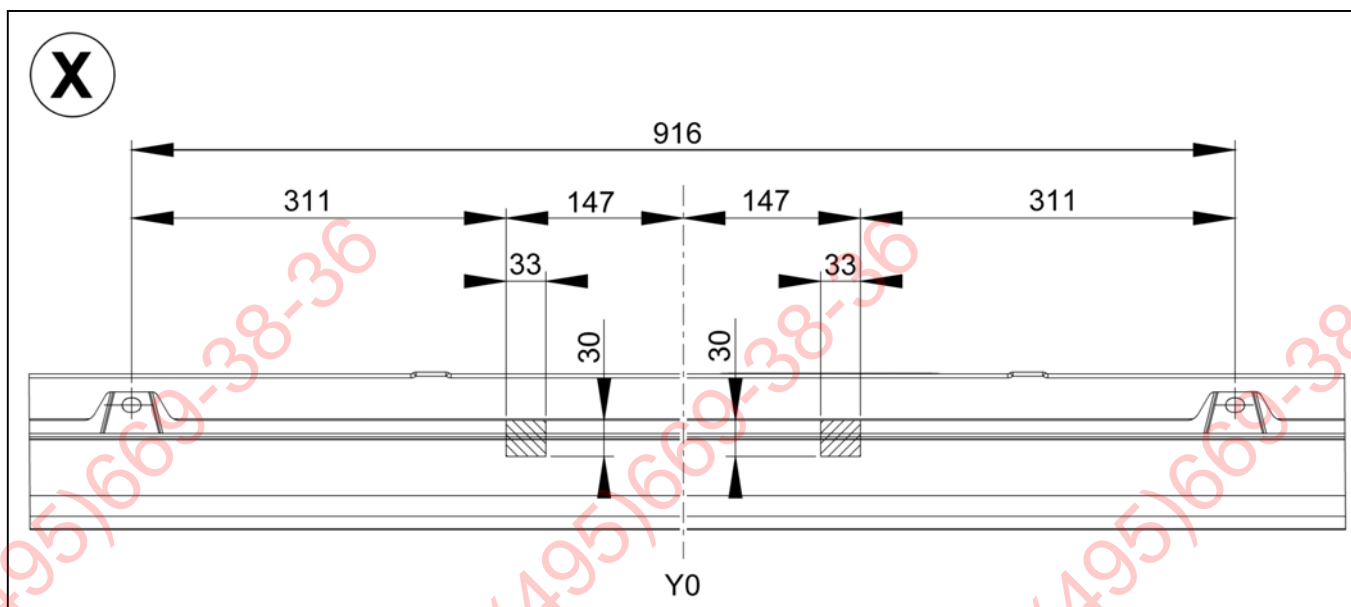

Indicaciones de montaje:

- 1.) Desmonte el parachoques trasero y el refuerzo del parachoques. El refuerzo del parachoques ya no se va a necesitar después de montar el dispositivo de enganche. Si el dispositivo de enganche se monta en un momento posterior, entonces hay que volver a montar el refuerzo del parachoques en el vehículo.
- 2.) Atornille, sin apretar aún, la pieza base **1** a izquierda y derecha en "a" con los tornillos M10x1,25x30 y las arandelas 10,5x20x2. Si por la parte del vehículo en "b" hay tuercas, atornille también ahí (sin apretar aún) tornillos M10x1,25x30 y arandelas 10,5x20x2.

Atención: Es posible que algunos vehículos tengan tuercas M8 en esta ubicación por su parte. En tal caso podrá Usted adquirir un juego de tornillos M8x30 (8.8) con arandelas 8,5x24x2 mediante el número de pedido: 906 270 650 002. El par de apriete será entonces de **20 Nm** en "a" y "b" para los tornillos M8x30.

- 3.) Atornille sin apretar los soportes **2** y **3** en "d" con los tornillos M12x35, las arandelas 12,5x30x3 y las tuercas M12 en la pieza base **1**. Ahora atornille en los largueros sin apretar los soportes **2** y **3** en "c" con las arandelas con cuña 13x26x30, las arandelas 12,5x30x3, los tornillos M12x135 y las tuercas M12.

Atención: En los vehículos (p. ej. los modelos XL) que tienen un voladizo en la parte trasera de 1.380 mm (distancia del eje trasero hasta el final del vehículo), los taladros faltan en los largueros, en "c". En este caso son necesarios elementos de sujeción adicionales. Los elementos de sujeción se pueden pedir indicando el núm. de pedido **906 270 650 003**. Monte los soportes **2** y **3** en "c" siguiendo las instrucciones de montaje adicionales.

- 4.) Por los orificios inferiores, coloque las orejas **6** en los largueros (al hacerlo las tuercas cuadradas tienen que estar en dirección hacia arriba) y haga que encajen en los orificios. Ahora atornille en el larguero sin apretar el ángulo **4** en "f" con el tornillo M12x60 y la arandela 12,5x30x3. Atornille en el larguero sin apretar el ángulo **5** en "e" con el tornillo M12x45 y la arandela 12,5x30x3.
- 5.) Atornille sin apretar los ángulos **4** y **5** y soportes **2** y **3** en "g" con los tornillos M12x50, las arandelas 12,5x30x3 y las tuercas M12 en la pieza base **1**.
- 6.) Alinee el dispositivo de enganche y apriete los tornillos M10 en "a" y "b" con un par de **40 Nm**. Atornille entonces los tornillos M12 en "g" con un par de apriete de 10 Nm. Luego apriete los tornillos M12 con un par de **65 Nm** en el orden "c", "d", "e", "f" y "g".
- 7.) Recorte la zona sombreada del parachoques, abajo en la parte central, conforme aparece en el dibujo **X**. La línea Y0 hace referencia al centro del vehículo. Monte el parachoques recortado en el vehículo. Para ello use en "p" a la izquierda y a la derecha también los tornillos M6x20, las arandelas 6,4x24x2 y las tuercas M6.
- 8.) Atornille, en la pieza base **1**, la base de tomacorriente **7** en "m" por medio del tornillo M12x35, las arandelas 12,5x30x3 y la tuerca M12 con un par de apriete de **65 Nm**.
- 9.) Atornille firmemente, en la pieza base **1**, la placa de bola **8** en "l" por medio de los tornillos M10x45, las arandelas 10,5x20x2, las arandelas 10,5x25x4 y las tuercas M10, y también en "k" por medio de los tornillos M10x45, las arandelas 10,5x20x2 y las tuercas M10 con un par de apriete de **55 Nm**.

Reservado el derecho a introducir modificaciones.

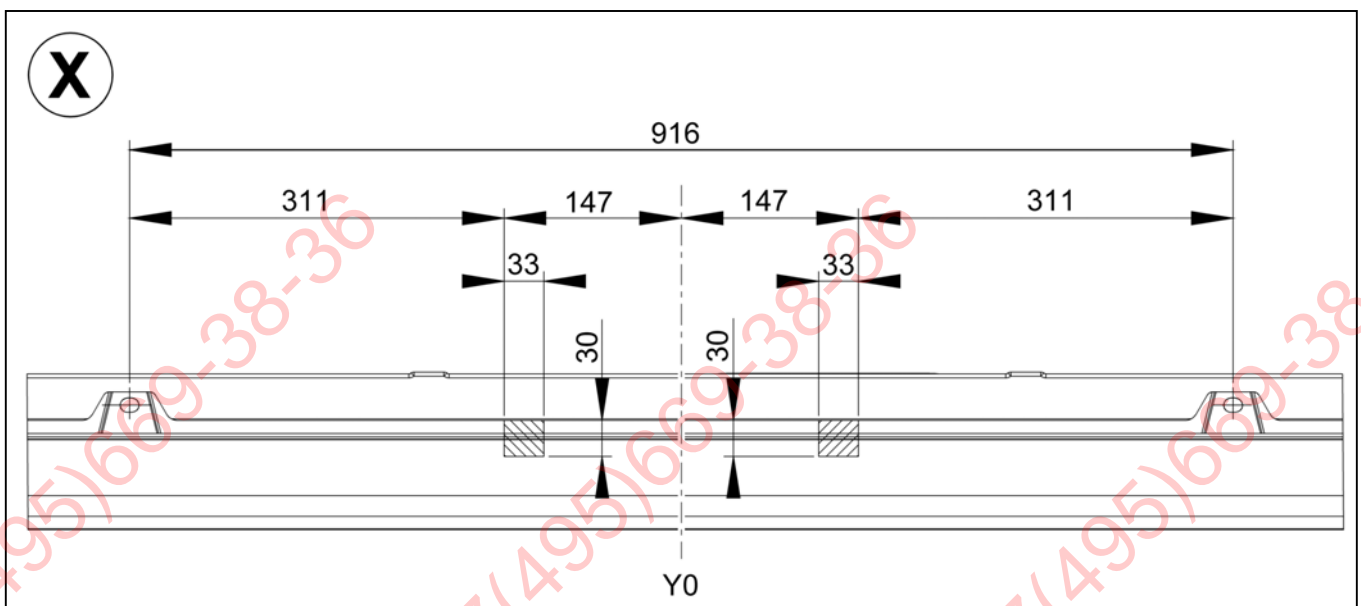

Instructions de montage :

- 1.) Démonter le pare-chocs arrière ainsi que son renforcement. Une fois l'attelage monté, le renforcement de pare-chocs ne sera plus utilisé. En cas de démontage ultérieur de l'attelage, remonter alors le renforcement de pare-chocs sur le véhicule.
- 2.) Fixer la pièce de base **1** au point « **a** », à droite et à gauche, avec les vis M10x1,25x30 et les rondelles 10,5x20x2, sans serrer. Si des écrous se trouvent sur le véhicule, au point « **b** », visser légèrement des vis M10x1,25x30 avec des rondelles 10,5x20x2 à cet endroit.

Attention : certains véhicules peuvent être équipés d'écrous M8 à ces emplacements. Dans ce cas, commander un jeu de vis M8x30 (8.8) et de rondelles 8,5x24x2, sous la référence : 906 270 650 002. Le couple de serrage requis pour les vis M8x30 aux points « **a** » et « **b** » est de **20 Nm**.

- 3.) Visser, sans serrer, les supports **2** et **3** au niveau de « **d** » avec les vis M12x35, les rondelles 12,5x30x3 et les écrous M12 sur l'élément de base **1**. Puis, visser, sans serrer, les supports **2** et **3** au niveau de « **c** » avec les clavettes disques 13x26x30, les rondelles 12,5x30x3, les vis M12x135 et les écrous M12 sur les longerons.

Attention : Sur les véhicules (p. ex. version XL) avec un porte-à-faux arrière de 1 380 mm (distance de l'essieu arrière à l'extrémité du véhicule), il manque les perçages au niveau de « **c** » dans les longerons. Dans ce cas, des éléments de fixation supplémentaires s'avèrent nécessaires. Il est possible de commander ces éléments de fixation en spécifiant le N° de commande **906 270 650 003**. Les supports **2** et **3** doivent être ensuite montés au niveau de « **c** » selon les instructions contenues dans la notice de montage complémentaire.

- 4.) Placer les attaches **6**, en les faisant passer par les orifices inférieurs, dans les longerons (au cours de cette opération, les écrous carrés doivent être orientés vers le haut) et les encliquer dans les orifices. Puis, visser, sans serrer, l'équerre **4** au niveau de « **f** » avec la vis M12x60 et la rondelle 12,5x30x3 sur le longeron. Puis, visser, sans serrer, l'équerre **5** au niveau de « **e** » avec la vis M12x45 et la rondelle 12,5x30x3 sur le longeron.
- 5.) Visser, sans serrer, les équerres **4** et **5** ainsi que les supports **2** et **3** au niveau de « **g** » avec les vis M12x50, les rondelles 12,5x30x3 et les écrous M12 sur l'élément de base **1**.
- 6.) Aligner le dispositif d'attelage puis serrer les vis M10 en « **a** » et en « **b** » à un couple de **40 Nm**. Introduire ensuite les vis M12 en « **g** » à un couple de 10 Nm. Serrer alors les vis M12 à un couple de serrage de **65 Nm** dans l'ordre **c, d, e, f** et **g**.
- 7.) Découper à l'aide du dessin **X**, dans le pare-chocs, les parties hachurées situées en bas, dans la partie centrale. La ligne Y0 correspond au milieu du véhicule. Monter le pare-chocs libéré par découpage sur le véhicule. Pour ce faire, utiliser également les vis M6x20, les rondelles 6,4x24x2 et les écrous M6, à gauche et à droite, au niveau de « **p** ».
- 8.) Visser le support de prise **7** au niveau de « **m** » à l'aide de la vis M12x35, des rondelles 12,5x30x3 et de l'écrou M12 au couple de serrage de **65 Nm** sur l'élément de base **1**.
- 9.) Serrer au couple de **55 Nm** la plaque sphérique **8** au niveau de « **l** » à l'aide des vis M10x45, des rondelles 10,5x20x2, des rondelles 10,5x25x4 et des écrous M10 ainsi qu'au niveau de « **k** » à l'aide des vis M10x45, des rondelles 10,5x20x2 et des écrous M10 sur l'élément de base **1**.

Sous réserve de modifications.

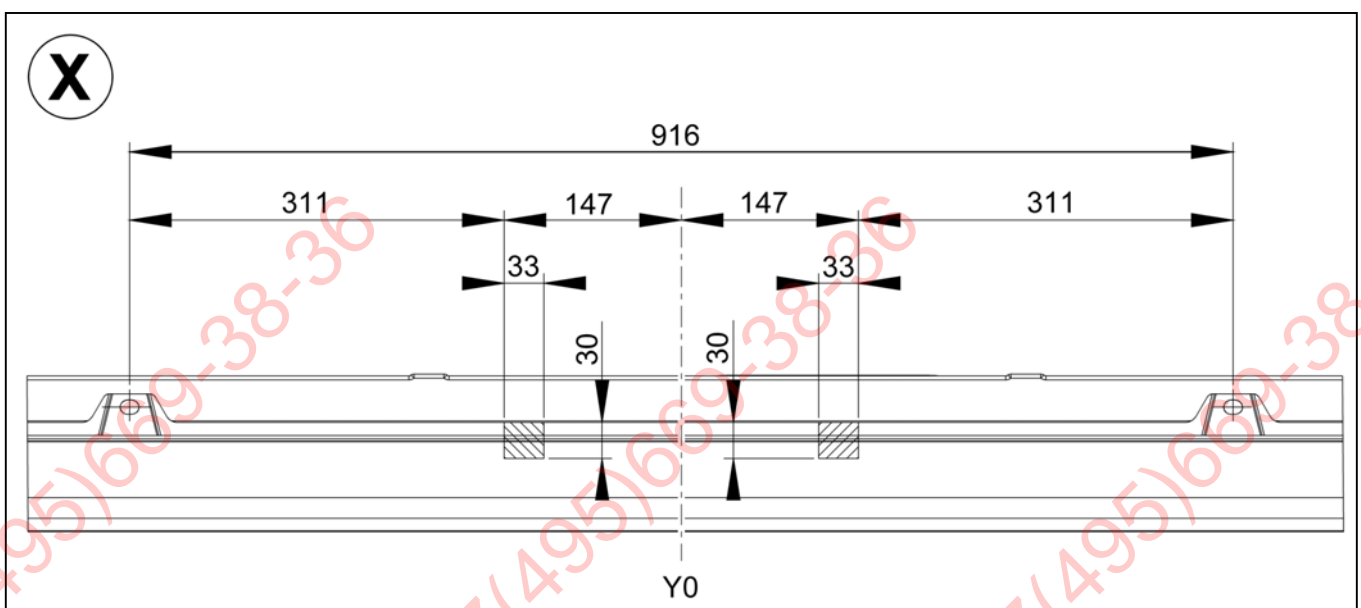

Asennusohjeet:

- 1.) Takimmainen puskuri ja puskurinvahvistin puretaan. Puskurinvahvistinta ei tarvita enää vetonupin asennuksen jälkeen. Jos vetolaite myöhemmin puretaan, on puskurinvahvistin asennettava jälleen ajoneuvoon.
- 2.) Ruuvaa kantaosa **1** vasemmalla ja oikealla löysästi kiinni kohdasta "a" ruuveilla M10x1,25x30 ja prikoilla 10,5x20x2. Jos ajoneuvossa on mutterit kohdassa "b", ruuvaa myös niihin löysästi kiinni ruuvit M10x1,25x30 ja prikat 10,5x20x2.

Huomio: Joissakin ajoneuvoissa voi olla M8-mutterit. Tässä tapauksessa tarvitset sarjan ruuveja M8x30 (8.8) ja prikoja 8,5x24x2, jonka voit tilata tilausnumerolla 906 270 650 002. Kohtiin "a" ja "b" kiinnitettävien ruuvien M8x30 kiristysmomentti on **20 Nm**.

- 3.) Tuet **2** ja **3** ruuvataan löysästi kiinni kantaosan **1** kohtaan "d" M12x35 ruuveilla ja 12,5x30x3 prikoilla ja M12 muttereilla. Tuet **2** ja **3** ruuvataan nyt löysästi kiinni pitkittäiskannattimiin kohdassa "c" 13x26x30 kiilaprikoilla, 12,5x30x3 prikoilla, M12x135 ruuveilla ja M12 muttereilla.

Huomio: Ajoneuvoissa (esim. malli XL), joiden takakulma on 1380 mm (taka-akselin ja ajoneuvon perän välinen etäisyys), puuttuu pitkittäiskannattimissa poranreiät kohdasta "c". Tässä tapauksessa tarvitaan lisäkiinnityselementit. Kiinnityselementit voidaan tilata tilausnumerolla **906.270.650.003**. Tuet **2** ja **3** on asennettava sitten kohtaan "c" lisäasennusohjeiden mukaisesti.

- 4.) Nipat **6** asetetaan alimmaisten aukkojen läpi pitkittäiskannattimiin (nelikantamuttereiden on tällöin osoitettava ylöspäin) ja annetaan lukkiutua aukkoihin. Kulma **4** ruuvataan nyt löysästi pitkittäiskannattimen kohtaan "f" M12x60 ruuvilla ja 12,5x30x3 prikalla. Kulma **5** ruuvataan nyt löysästi pitkittäiskannattimen kohdassa "e" M12x45 ruuvilla ja 12,5x30x3 prikalla.
- 5.) Kulmat **4** ja **5** sekä tuet **2** ja **3** ruuvataan löysästi kiinni kantaosan **1** kohtaan "g" M12x50 ruuveilla ja 12,5x30x3 prikoilla ja M12 muttereilla.
- 6.) Suorista vetokoukku ja kiristä M10-ruuvit kohdissa "a" ja "b" kiristysmomenttiin **40 Nm**. Ruuvaa sitten M12-ruuvit kohdassa "g" kiristysmomenttiin 10 Nm. Kiristä nyt M12-ruuvit kiristysmomenttiin **65 Nm** järjestyksessä "c", "d", "e", "f" ja "g".
- 7.) Puskurista leikataan alhaalta keskikohdasta varjostetut alueet piirroksen **X** mukaan. Linja Y0 vastaa ajoneuvon keskikohtaa. Leikattu puskuri asennetaan ajoneuvoon. Tätä varten käytetään vasemmalla ja oikealla kohdassa "p" myös M6x20 ruuveja, 6,4x24x2 prikoja ja M6 muttereita.
- 8.) Pistorasian pidike **7** ruuvataan kiinni **65 Nm**:n vääntömomentilla kohdassa "m" perusosaan M12x35 ruuvilla, 12,5x30x3 prikoilla ja M12 mutterilla.
- 9.) Kuulalevy **8** ruuvataan kiinni perusosaan **1** kohdassa "l" **55 Nm**:n vääntömomentilla, käyttämällä M10x45 ruuveja, 10,5x20x2 prikoja, 10,5x25x4 prikoja ja M10 muttereita, sekä kohdassa "k" käyttämällä M10x45 ruuveja, 10,5x20x2 prikoja ja M10 muttereita.

Oikeudet muutoksiin pidätetään.

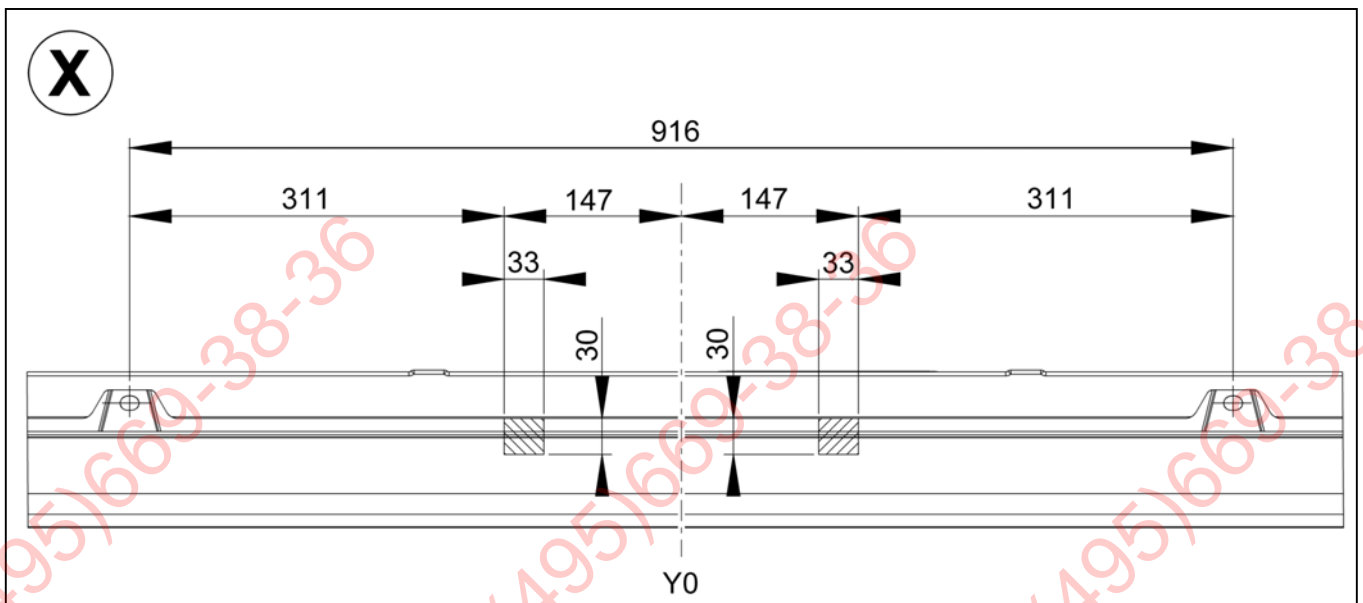

Installation instructions:

- 1.) Disassemble the rear bumper and the reinforcement. The bumper reinforcement is no longer required after installation of the towing device. The bumper reinforcement should, however, be reassembled to the vehicle if the towing device is disassembled at a later date.
- 2.) Screw on the basic frame **1** on the left and right at "a" with the M10x1.25x30 screws and the 10.5x20x2 washers. If there are nuts at "b" on the vehicle side, loosely screw on M10x1.25x30 screws and 10.5x20x2 washers.

Important: Some vehicles can have M8 nuts on the vehicle side. In this case, a set of screws M8x30 (8.8) with washers 8.5x24x2 can be ordered under order no.: 906 270 650 002. The tightening torque is **20 Nm** for the M8x30 screws at "a" and "b".

- 3.) Loosely attach the supports **2** and **3** to the base part **1** at point "d" using the M12x35 bolts, 12.5x30x3 washers and M12 nuts. Now loosely attach the supports **2** and **3** to the chassis beam at point "c" using the 13x26x30 wedge discs, 12.5x30x3 washers, M12x135 bolts and M12 nuts.

Attention: Vehicles (e.g. version XL) with a tail section of 1380 mm (distance from rear axle to the end of the vehicle) do not have bore holes in the chassis beam at point "c". In this case, additional fixing elements are required. The fixing elements can be ordered (order no. **906 270 650 003**). The supports **2** and **3** should then be installed at point "c" according to the additional installation instructions.

- 4.) Insert the shackles **6** through the lower apertures in the chassis beam (the square nuts have to face upwards) and allow them to engage in the apertures. Now loosely attach the bracket **4** to the chassis beam at point "f" using the M12x60 bolt and 12.5x30x3 washer. Loosely attach the bracket **5** to the chassis beam at point "e" using the M12x45 bolt and 12.5x30x3 washer.
- 5.) Loosely attach the brackets **4** and **5** as well as the supports **2** and **3** to the base part **1** at point "g" using the M12x50 bolts, 12.5x30x3 washers and M12 nuts.
- 6.) Align the towing hitch and tighten the screws M10 at "a" or "b" with a torque of **40 Nm**. Next screw on the screws M12 at "g" with a torque of 10 Nm. Now tighten the screws M12 with a torque of **65 Nm** in the sequence "c", "d", "e", "f", and "g".
- 7.) Saw the hatched area out of the underside of the bumper as indicated on diagram **X**. The line "Y0" corresponds to the middle of the vehicle. Assemble the sawn out bumper to the vehicle. Also use the M6x20 bolts, 6.4x24x2 washers and M6 nuts on the left and right-hand side at point "p".
- 8.) Attach the socket holder **7** to the base part **1** at point "m" using the M12x35 bolt, 12.5x30x3 washers and M12 nut with a tightening torque of **65 Nm**.
- 9.) Attach the coupling plate **8** to the base part **1** at point "l" using the M10x45 bolts, 10.5x20x2 washers, 10.5x25x4 washers and M10 nuts, and at point "k" using the M10x45 bolts, 10.5x20x2 washers and M10 nuts with a tightening torque of **55 Nm**.

Subject to alteration.

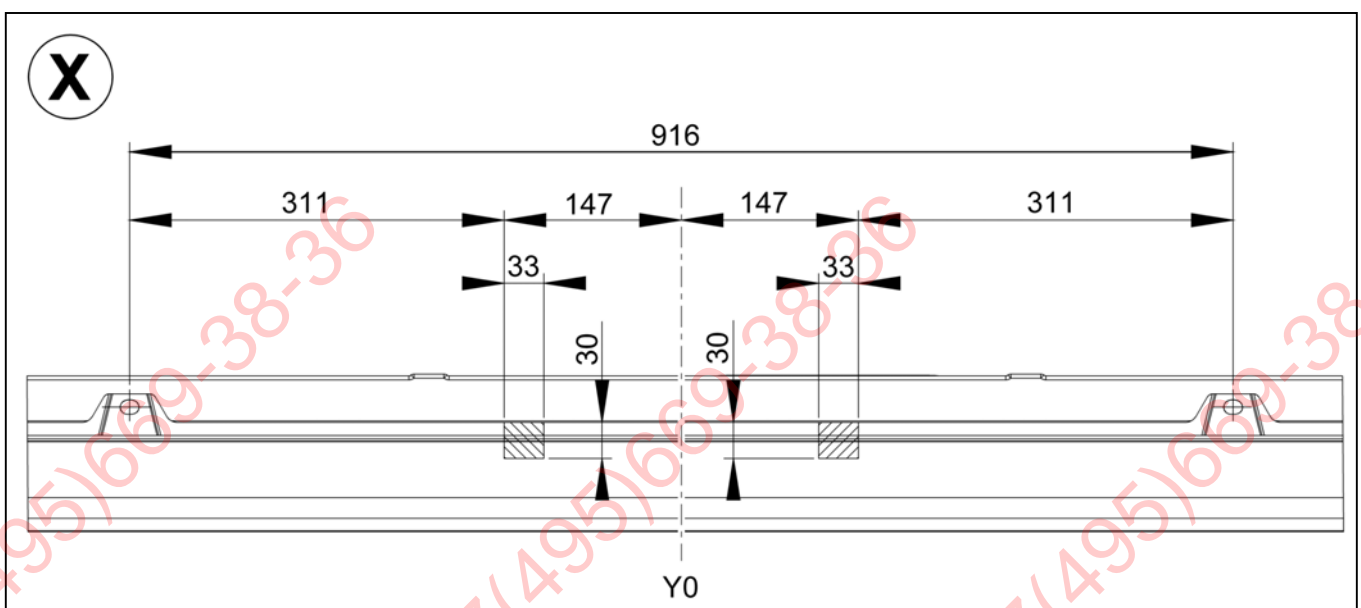

Οδηγίες συναρμολόγησης:

- 1.) Αποσυναρμολογήστε τον πίσω προφυλακτήρα και την ενίσχυσή του. Η ενίσχυση δεν χρειάζεται όταν η διάταξη ρυμούλκησης είναι μονταρισμένη. Σε περίπτωση που αφαιρείται κάποτε η διάταξη ρυμούλκησης πρέπει να μοντάρετε πάλι την ενίσχυση στο όχημα.
- 2.) Βιδώστε χαλαρά το κύριο σώμα **1** αριστερά και δεξιά στα σημεία «**a**» με τι βίδες M10x1,25x30 και τις ροδέλες 10,5x20x2. Αν στο όχημα στο σημείο «**b**» υπάρχουν παξιμάδια, βιδώστε και εδώ χαλαρά τις βίδες M10x1,25x30 μαζί με τις ροδέλες 10,5x20x2.

Προσοχή: Μερικά αυτοκίνητα μπορεί να έχουν παξιμάδια M8. Σε αυτήν την περίπτωση μπορείτε να παραγγείλετε ένα σετ με βίδες M8x30 (8.8) μαζί με ροδέλες 8,5x24x2 με τον κωδικό παραγγελίας: 906 270 650 002. Η ροπή σύσφιξης είναι για τα σημεία «**a**» και «**b**» για τις βίδες M8x30 **20 Nm**.

- 3.) Βιδώστε χαλαρά τα στηρίγματα **2** και **3** στο σημείο «**d**» με τις βίδες M12x35, τις ροδέλες 12,5x30x3 και τα παξιμάδια M12 στο βασικό τμήμα **1**. Έπειτα βιδώστε χαλαρά τα στηρίγματα **2** και **3** στο σημείο «**c**» με τους σφηνοειδείς δίσκους 13x26x30, τις ροδέλες 12,5x30x3, τις βίδες M12x135 και τα παξιμάδια M12 στο διαμήκη δοκό.

Προσοχή: Στα οχήματα (π.χ. έκδοση XL) με πίσω προεξοχή των 1380 mm (απόσταση οπίσθιου άξονα έως το τέλος του οχήματος) λείπουν οπές στο «**c**» στις διαμήκεις δοκούς. Στην περίπτωση αυτή είναι αναγκαία πρόσθετα στοιχεία στερέωσης. Τα στοιχεία στερέωσης μπορούν να παραγγελθούν υπό τον αριθμό παραγγελίας **906 270 650 003**. Τα στηρίγματα **2** και **3** πρέπει να συναρμολογούνται τότε στο «**c**» σύμφωνα με τις πρόσθετες οδηγίες συναρμολόγησης.

- 4.) Βάλτε τις προεξοχές στερέωσης **6** δια μέσου των κάτω ανοιγμάτων στους διαμήκεις δοκούς (τα τετράγωνα παξιμάδια πρέπει να δείχνουν προς τα πάνω) έτσι ώστε να πιάνουν στα ανοίγματα. Βιδώστε τώρα τη γωνία **4** στο σημείο «**f**» με τη βίδα M12x60 και τη ροδέλα 12,5x30x3 χαλαρά στο διαμήκη δοκό. Βιδώστε τη γωνία **5** στο σημείο «**e**» με τη βίδα M12x45 και τη ροδέλα 12,5x30x3 χαλαρά στο διαμήκη δοκό.
- 5.) Βιδώστε χαλαρά τις γωνιές **4** και **5** καθώς και τα στηρίγματα **2** και **3** στο σημείο «**g**» με τις βίδες M12x50, τις ροδέλες 12,5x30x3 και τα παξιμάδια M12 στο βασικό τμήμα **1**.
- 6.) Ευθυγραμμίστε τη διάταξη κοτσαδόρου και σφίξτε τις βίδες M10 στα σημεία «**a**» ή αντίστοιχα «**b**» με ροπή **40 Nm**. Στη συνέχεια βιδώστε τις βίδες M12 στο σημείο «**g**» με ροπή 10 Nm. Τέλος βιδώστε σφιχτά τις βίδες M12 με ροπή σύσφιξης **65 Nm** με τη σειρά «**c**», «**d**», «**e**», «**f**», και «**g**».
- 7.) Κόψτε με τη βοήθεια του προτύπου **X** κάτω στο μέσο του προφυλακτήρα τις περιοχές με τις γραμμοσκιές. Η γραμμή Y0 αντιστοιχεί στο μέσο του οχήματος. Μοντάρτε τον προφυλακτήρα που κόψατε στο όχημα. Χρησιμοποιήστε για το σκοπό αυτό στο σημείο «**p**» και τις βίδες M6x20, τις ροδέλες 6,4x24x2 και τα παξιμάδια M6.
- 8.) Βιδώστε το στήριγμα της πρίζας **7** στο σημείο «**m**» με τη βίδα M12x35, τις ροδέλες 12,5x30x3 και το παξιμάδι M12 με ροπή στρέψης **65 Nm** στο βασικό τμήμα **1**.
- 9.) Βιδώστε την πλάκα σφαίρας **8** στο σημείο «**l**» με τις βίδες M10x45, τους δίσκους 10,5x20x2, τους δίσκους 10,5x25x4 και τα παξιμάδια M10 καθώς και στο σημείο «**k**» με τις βίδες M10x45, τους δίσκους 10,5x20x2 και τα παξιμάδια M10 με ροπή σύσφιξης **55 Nm** επάνω στο βασικό τμήμα **1**.

Με την επιφύλαξη τεχνικών αλλ αλλαγών.

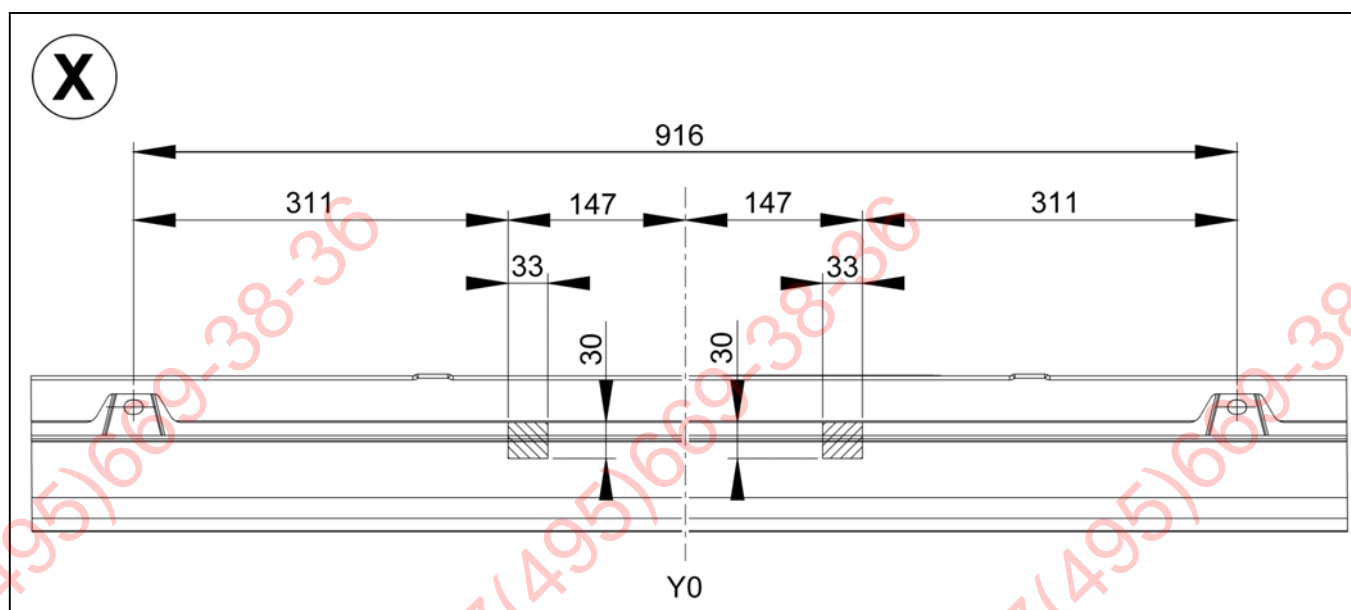

Istruzioni di montaggio:

- 1.) Smontare il parafranghi posteriore e il relativo rinforzo. Dopo il montaggio del gancio di traino il rinforzo del paraurti non è più necessario. Qualora il gancio di traino venga smontato in un secondo momento, il rinforzo del paraurti deve essere nuovamente montato sul veicolo.
- 2.) Avvitare senza stringere il pezzo base **1**, a sinistra e a destra, in "a" con le viti M10x1,25x30 e le rondelle 10,5x20x2. Se sul veicolo in "b" sono già presenti i dadi, avvitare anche qui senza stringere le viti M10x1,25x30 complete delle rondelle 10,5x20x2.

Attenzione: Alcuni veicoli possono essere dotati di dadi M8. In questo caso è disponibile un set di viti M8x30 (8.8) e rondelle 8,5x24x2 con il numero d'ordine 906 270 650 002. La coppia di serraggio delle viti M8x30 in "a" e "b" è di **20 Nm**.

- 3.) Avvitare i sostegni **2** e **3** in "d" senza stringere con le viti M12x35, le rondelle 12,5x30x3 e i dadi M12 al componente di base **1**. A questo punto avvitare i sostegni **2** e **3** in "c" con le rondelle coniche 13x26x30, le rondelle 12,5x30x3, le viti M12x135 e i dadi M12 ai portacarichi.

Attenzione: Nei veicoli (ad es. nella versione XL) con una sporgenza posteriore di 1380 mm (distanza tra l'asse posteriore e l'estremità del veicolo) non sono presenti i fori nei portacarichi in "c". In questo caso sono necessari ulteriori elementi di fissaggio. Gli elementi di fissaggio possono essere ordinati indicando il numero d'ordine **906 270 650 003**. I sostegni **2** e **3** devono quindi essere montati in "c" secondo le istruzioni di montaggio aggiuntive.

- 4.) Porre i coprigiunti **6** nei portacarichi, facendoli passare attraverso le aperture inferiori (i dadi quadri devono essere rivolti verso l'alto), e nelle aperture far scattare in posizione. A questo punto avvitare l'angolo **4** in "f" senza stringere con la vite M12x60 e la rondella 12,5x30x3 sul portacarichi. Avvitare l'angolo **5** in "e" senza stringere con la vite M12x45 e la rondella 12,5x30x3 sul portacarichi.
- 5.) Avvitare gli angoli **4** e **5** senza stringere, nonché i sostegni **2** e **3** in "g" con le viti M12x50, le rondelle 12,5x30x3 e i dadi M12, al componente di base **1**.
- 6.) Allineare il gancio di traino e serrare le viti M10 in "a" e "b" con una coppia di serraggio di **40 Nm**. Avvitare quindi le viti M12 in "g" con una coppia di serraggio di 10 Nm. Serrare le viti M12 con una coppia di serraggio di **65 Nm** nella sequenza "c", "d", "e", "f" e "g".
- 7.) Ritagliare i contorni del paraurti sotto nella zona centrale secondo il disegno **X**. La linea Y0 corrisponde alla zona centrale del veicolo. Montare il paraurti, per il quale è stata eseguita la spoglia, sul veicolo. A tale scopo utilizzare a sinistra e a destra in "p" anche le viti M6x20, le rondelle 6,4x24x2 e i dadi M6.
- 8.) Avvitare saldamente il portapresa **7** in "m" mediante la vite M12x35, le rondelle 12,5x30x3 e i bulloni M12 con una coppia di serraggio di **65 Nm** al componente di base **1**.
- 9.) Avvitare saldamente, con la coppia di serraggio di **55 Nm**, la piastra con il gancio di traino a sfera **8** al componente di base **1** in "l" mediante le viti M10x45, le rondelle 10,5x20x2, le rondelle 10,5x25x4 e i bulloni M10, nonché in "k" mediante le viti M10x45, le rondelle 10,5x20x2 e i bulloni M10.

Con riserva di modifiche.

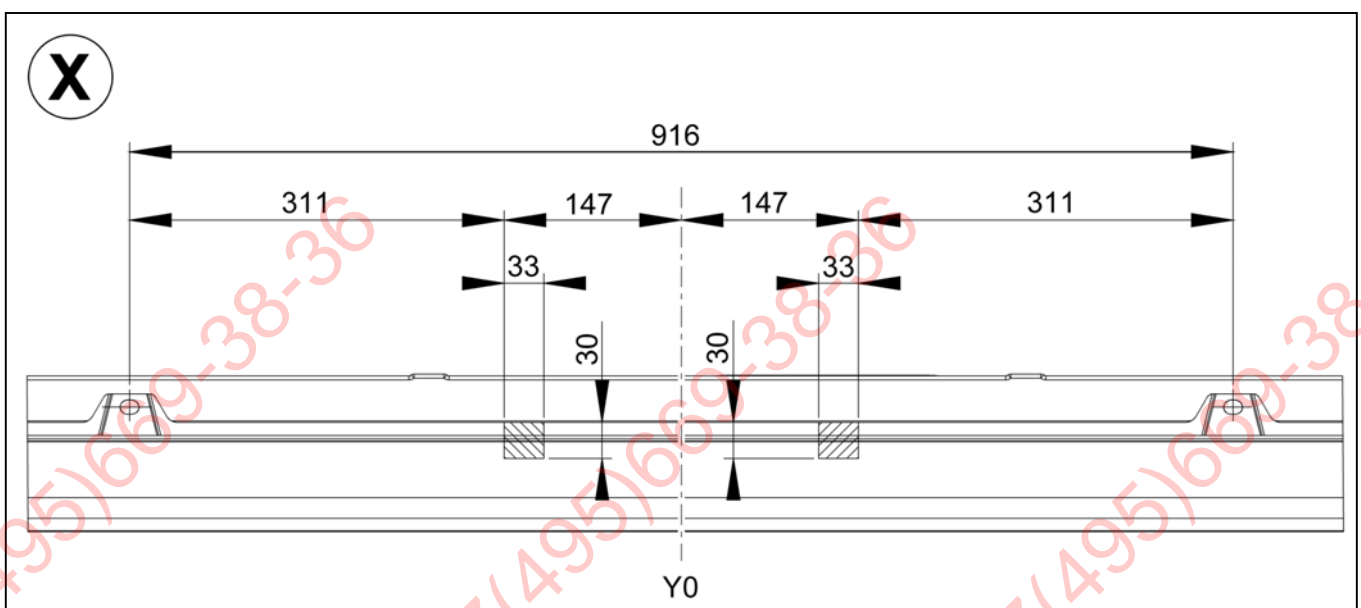

Monteringsanvisning:

- 1.) Demonter den bakre støtfangeren og støtfangerforsterkningen. Etter at tilhengerfestet er montert, er støtfangerforsterkningen ikke lenger nødvendig. Dersom tilhengerfestet skal demonteres senere, må støtfangerforsterkningen monteres på bilen igjen.
- 2.) Skru basisdelen **1** løst på til venstre og høyre ved «**a**» med skruene M10x1,25x30 og skivene 10,5x20x2. Dersom det på kjøretøyet finnes muttere ved «**b**», skru også her løst på skruer M10x1,25x30 og skiver 10,5x20x2.

OBS: Enkelte kjøretøy kan her ha M8-muttere på kjøretøysiden. I så tilfelle kan det bestilles et skruesett M8x30 (8.8) med skiver 8,5x24x2 under bestillingsnummer: 906 270 650 002. Tiltrekningsmomentet er **20 Nm** for M8x30-skruene ved «**a**» og «**b**».

- 3.) Skru støttene **2** og **3** løst fast til grunn delen **1** i «**d**» med skruene M12x35, skivene 12,5x30x3 og mutterne M12. Deretter skrur du støttene **2** og **3** løst fast til de langsgående bjelkene med kileskivene 12x26x30, skivene 12,5x30x3, skruene M12x135 og mutterne M12.

OBS: På biler (f.eks. XL-modeller) med et overheng på 1380 mm bak (avstanden fra bakakselen til enden av bilen) mangler hullene «**c**» på de langsgående bjelkene. Dersom dette er tilfelle, må det brukes ekstra festeelementer. Disse har bestillingsnr. **906 270 650 003**. Deretter monteres støttene **2** og **3** i «**c**» i henhold til den ekstra monteringsanvisningen.

- 4.) Før laskene **6** gjennom de nederste åpningene og inn i de langsgående bjelkene (firkantmutterne må peke oppover). La dem smekke på plass i åpningene. Deretter skrur du vinkelen **4** løst fast til den langsgående bjelken i «**f**» med skruen M12x60 og skiven 12,5x30x3. Skru vinkelen **5** løst fast til den langsgående bjelken i «**e**» med skruen M12x45 og skiven 12,5x30x3.
- 5.) Skru vinkel **4** og **5** samt støttene **2** og **3** løst fast til grunn delen **1** i «**g**» med skruene M12x50, skivene 12,5x30x3 og mutterne M12.
- 6.) Juster tilhengerfestet og skru fast skruene M10 ved «**a**» og «**b**» med et tiltrekningsmoment på **40 Nm**. Skru så fast skruene M12 ved «**g**» med et tiltrekningsmoment på 10 Nm. Skru deretter fast skruene M12 med et tiltrekningsmoment på **65 Nm** i følgende rekkefølge: «**c**», «**d**», «**e**», «**f**», og «**g**».
- 7.) Skjær ut det skraverte området midt nede på støtfangeren ved hjelp av figur **X**. Linjen Y0 tilsvarer midten av kjøretøyet. Deretter monterer du den tilskårede støtfangeren på kjøretøyet. Bruk skruene M6x20, skivene 6,4x24x2 og mutterne M6, og fest i «**p**».
- 8.) Skru fast stikkontaktholderen **7** i «**m**» på grunn delen **1** ved hjelp av skruen M12x35, skivene 12,5x30x3 og mutteren M12. Bruk et tiltrekningsmoment på **65 Nm**.
- 9.) Skru fast kuleplaten **8** til grunn delen **1** i «**l**» ved hjelp av skruene M10x45, skivene 10,5x20x2, skivene 10,5x25x4 og mutterne M10, samt i «**k**» ved hjelp av skruene M10x45, skivene 10,5x20x2 og mutterne M10. Bruk et tiltrekningsmoment på **55 Nm**.

Endringer forbeholdes.

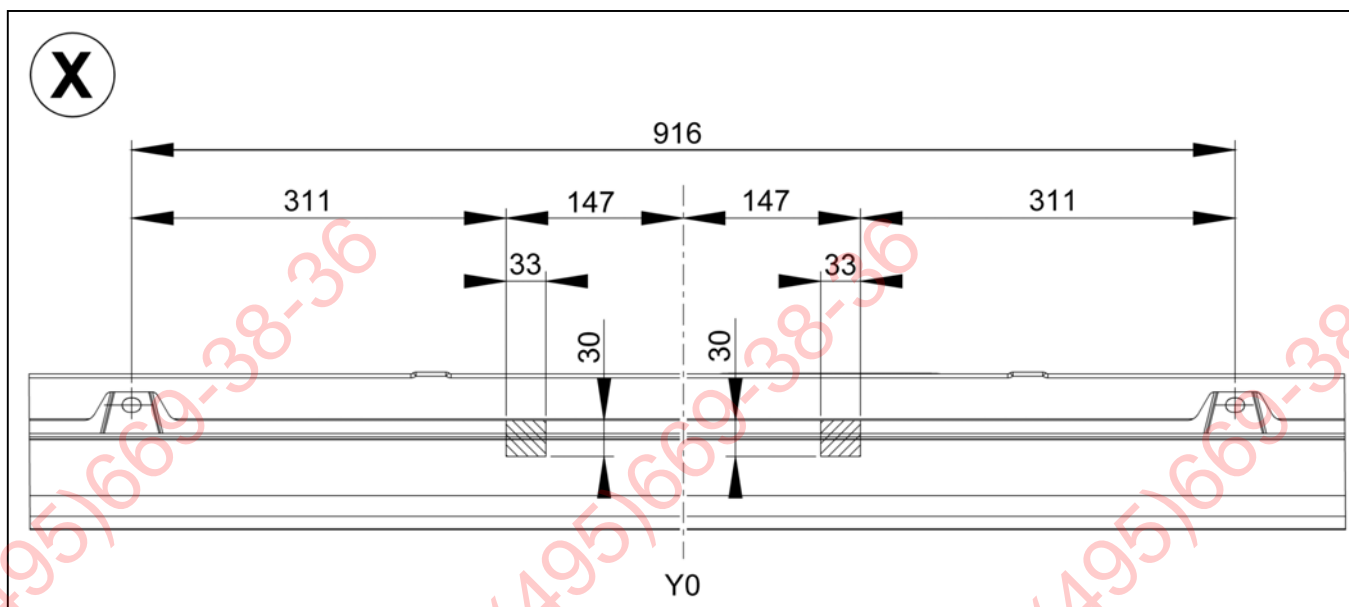

Montage-instructies:

- 1.) Demonteer de achterste achterbumper en de bumperversterking. De bumperversterking heeft u niet meer nodig als de trekhaak gemonteerd is. Als u de trekhaak later weer mocht demonteren, moet u de bumperversterking weer op het voertuig monteren.
- 2.) Het basisframe **1** links en rechts bij „a” met de schroeven M10x1,25x30 en ringen 10,5x20x2 er los opschroeven. Indien aan de voertuigzijde bij „b” moeren voorhanden zijn, ook hier schroeven M10x1,25x30 en ringen 10,5x20x2 er los opschroeven.

Attentie: Sommige voertuigen kunnen hier aan de voertuigzijde M8 moeren hebben. In dit geval kan een set schroeven M8x30 (8.8) met ringen 8,5x24x2 onder bestel-nr.: 906 270 650 002 worden besteld. Het aandraaimoment bedraagt dan bij „a” en „b” voor de M8x30 schroeven **20 Nm**.

- 3.) Draai de steunen **2** en **3** bij „d” losjes met de schroeven M12x35, schijven 12,5x30x3 en moeren M12 aan het basisdeel **1**. Draai nu de steunen **2** en **3** bij „c” met de keilringen 13x26x30, schijven 12,5x30x3, schroeven M12x135 en moeren M12 losjes aan de langsdraagbalken.

Attentie: Bij de voertuigen (bijv. uitv. XL) met een overhangend gedeelte achteraan van 1380 mm (afstand achteras tot aan uiteinde van het voertuig) ontbreken in de langsdraagbalken bij „c” de gaten. In dit geval zijn er extra bevestigingselementen nodig. U kunt deze bevestigingselementen bestellen met het bestelnr. **906 270 650 003**. De steunen **2** en **3** moeten dan bij „c” aan de hand van de extra montagehandleiding gemonteerd worden.

- 4.) Leg de verbindingstukken **6** via de openingen onderaan in de langdraagbalken (de vierkante moeren moeten hierbij naar boven toe wijzen) en laat ze in de openingen vastklikken. Draai nu het hoekprofiel **4** bij „f” losjes met de schroef M12x60 en de schijf 12,5x30x3 aan de langdraagbalk. Draai het hoekprofiel **5** bij „e” met de schroef M12x45 en de schijf 12,5x30x3 losjes aan de langdraagbalk.
- 5.) Draai de hoekprofielen **4** en **5** alsook de steunen **2** en **3** bij „g” losjes met de schroeven M12x50, schijven 12,5x30x3 en moeren M12 aan het basisdeel **1**.
- 6.) De trekhaak uitlijnen en de schroeven M10 bij „a” resp. „b” met een aandraaimoment van **40 Nm** vastschroeven. Nu de schroeven M12 bij „g” met een aandraaimoment van 10 Nm vastschroeven. Nu de schroeven M12 met een aandraaimoment van **65 Nm** in de volgorde „c”, „d”, „e”, „f” en „g” vastschroeven.
- 7.) Zaag van de bumper onderaan in het midden de gearceerde gedeelten uit. Doe dit aan de hand van de tekening **X**. De lijn Y0 stemt overeen met het midden van de wagen. De vrijgezaagde bumper aan de wagen monteren. Gebruik hiervoor links en rechts bij „p” ook de schroeven M6x20, schijven 6,4x24x2 en moeren M6.
- 8.) Draai de contactdoosbevestiging **7** bij „m” met de schroef M12x35, de schijven 12,5x30x3 en de moer M12 met het aandraaimoment van **65 Nm** vast aan het basisdeel **1**.
- 9.) Draai de kogelplaat **8** bij „l” met behulp van de schroeven M10x45, de schijven 10,5x20x2, de schijven 10,5x25x4 en de moeren M10 alsook bij „k” met behulp van de schroeven M10x45, de schijven 10,5x20x2 en de moeren M10 met een aandraaimoment van **55 Nm** vast aan het basisdeel **1**.

Wijzigingen voorbehouden.

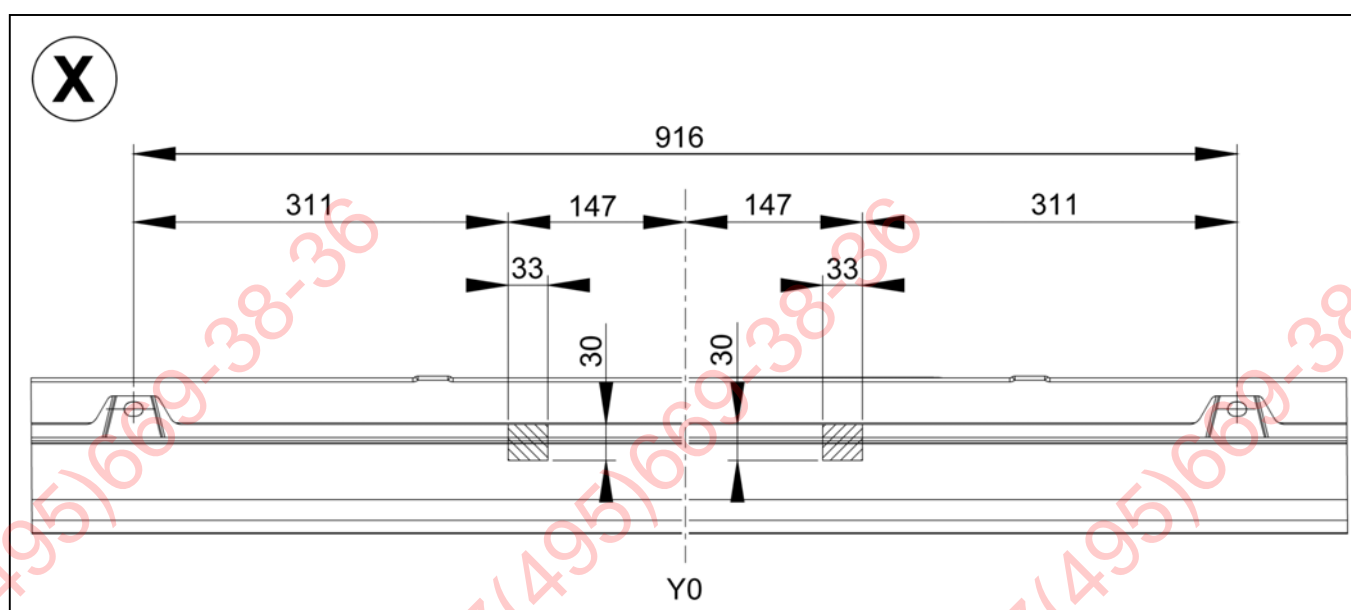

Instrukcja montażu:

- 1.) Zdemontować tylni zderzak i jego wzmocnienie. Gdy hak jest zamontowany wzmocnienie zderzaka nie jest używane. Jeśli w późniejszym czasie hak zostanie zdemontowany, wzmocnienie zderzaka musi zostać z powrotem zamontowane w pojeździe.
- 2.) Przycocować podstawę **1** po prawej i po lewej stronie w punkcie „a” dokręcając śruby M10x1,25x30 z podkładkami 10,5x20x2. Jeśli w pojeździe w punkcie „b” umieszczone są już nakrętki, należy również w tym miejscu dokręcić śruby M10x1,25x30 z podkładkami 10,5x20x2.

Uwaga: Niektóre pojazdy mogą posiadać w tym miejscu nakrętki M8. W tym wypadku należy zamówić jeden zestaw śrub M8x30 (8.8) z podkładkami 8,5x24x2. Zestaw ten jest dostępny w ofercie pod numerem katalogowym 906 270 650 002. Moment dokręcenia śrub M8x30 w punkcie „a” i „b” wynosi **20 Nm**.

- 3.) Do elementu podstawowego **1** w punktach „d” przykręcić luźno wsporniki **2** i **3**, używając śrub M12x35, podkładek 12,5x30x3 oraz nakrętek M12. Następnie wsporniki **2** i **3** przykręcić luźno do podłużnic w punktach „c”, używając podkładek klinowych 13x26x30, podkładek 12,5x30x3, śrub M12x135 oraz nakrętek M12.

Uwaga: W przypadku pojazdów (np. wersja XL) z tylnym zwisem 1380 mm (odległość między tylną osią a końcem pojazdu) w podłużnicach nie występują otwory w punktach „c”. Konieczne są wtedy dodatkowe elementy mocujące. Elementy mocujące można zamówić, podając numer katalogowy **906 270 650 003**. W tym przypadku wsporniki **2** i **3** należy zamontować w punktach „c” zgodnie z dodatkową instrukcją montażu.

- 4.) Nakładki **6** włożyć w podłużnice przez dolne otwory (nakrętki czworokątne muszą być przy tym skierowane do góry) i zacisnąć w otworach. Następnie do podłużnicy przykręcić luźno wspornik **4** w punkcie „f”, używając śruby M12x60 oraz podkładki 12,5x30x3. Do podłużnicy przykręcić luźno wspornik **5** w punkcie „e”, używając śruby M12x45 oraz podkładki 12,5x30x3.
- 5.) Do elementu podstawowego **1** w punktach „g” przykręcić luźno wsporniki **4** i **5** oraz wsporniki **2** i **3**, używając śrub M12x50, podkładek 12,5x30x3 oraz nakrętek M12.
- 6.) Ustawić hak holowniczy i dokręcić śruby M10 w punkcie „a” lub „b” momentem **40 Nm**. Dokręcić śruby M12 w punkcie „g” momentem 10 Nm. Następnie dokręcić śruby M12 momentem **65 Nm** w następującej kolejności: „c”, „d”, „e”, „f”, i „g”.
- 7.) Korzystając z rysunku **X** wyciąć zakresowany obszar w dolnej, środkowej części zderzaka. Linia Y0 odpowiada środkowi pojazdu. Wycięty zderzak z powrotem zamontować w pojeździe. W tym celu w punktach „p” z lewej i prawej strony użyć śrub M6x20, podkładek 6,4x24x2 i nakrętek M6.
- 8.) Do elementu podstawowego **1** przykręcić w punkcie „m” uchwyt gniazda **7**, używając śruby M12x35, podkładek 12,5x30x3 oraz nakrętki M12 i stosując przy tym moment dokręcania **65 Nm**.
- 9.) Do elementu podstawowego **1** przykręcić w punktach „l” płytkę z główką kulową **8** używając śrub M10x45, podkładek 10,5x20x2, podkładek 10,5x25x4 i nakrętek M10 oraz w punktach „k” używając śrub M10x45, podkładek 10,5x20x2 i nakrętek M10 oraz stosując moment dokręcania **55 Nm**.

Zastrzega się możliwość wprowadzania zmian.

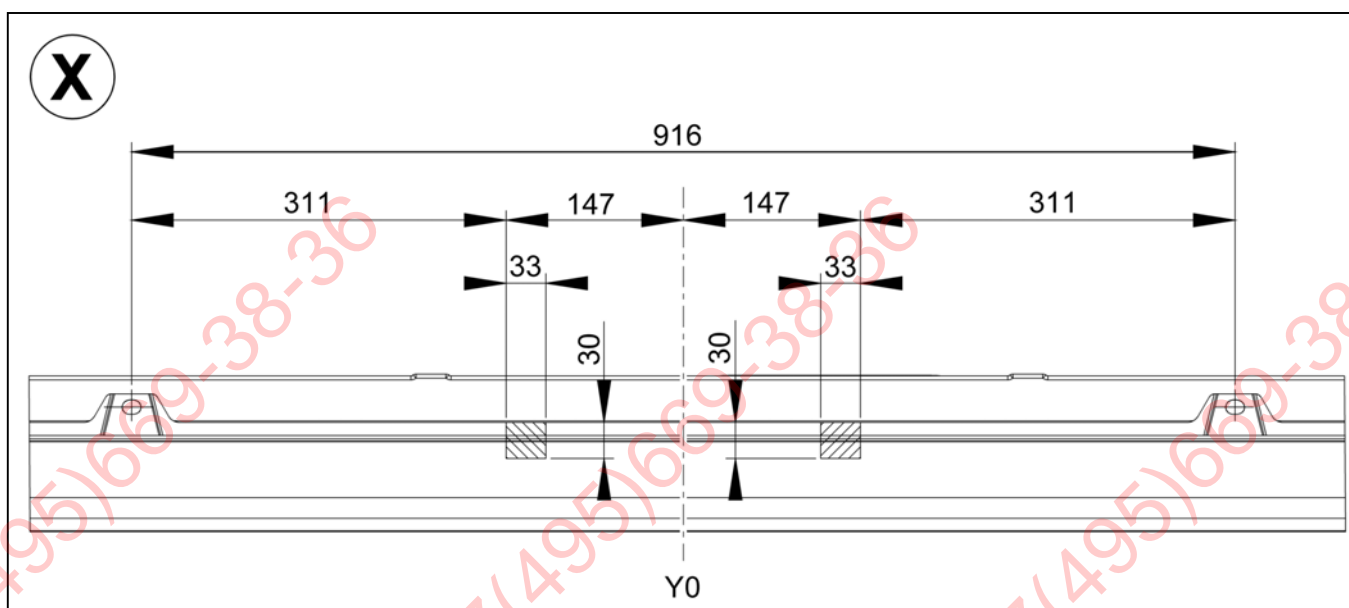

Monteringsanvisningar:

- 1.) Demontera den bakre stötfångaren och stötfångarförstärkningen. Stötfångarförstärkningen behövs inte längre efter att draganordningen har monterats. Om draganordningen demonteras vid ett senare tillfälle, måste stötfångarförstärkningen monteras tillbaka på fordonet.
- 2.) Skruva löst ihop grunddelen 1 till vänster och höger vid "a" och använd skruvarna M10x1,25x30 och brickorna 10,5x20x2. Om fordonssidan är försedd med muttrar vid "b", skruva även här löst ihop skruvarna M10x1,25x30 och brickorna 10,5x20x2.

Obs! Vissa fordon kan vara försedda med M8-muttrar på fordonssidan. I sådana fall kan en skruvsats M8x30 (8,8) med brickor 8,5x24x2 beställas under beställningsnummer : 906 270 650 002. Åtdragningsmomentet är **20 Nm** vid "a" och "b" för M8x30 skruvarna.

- 3.) Skruva fast stöden 2 och 3 löst vid "d" med skruvarna M12x35, brickorna 12,5x30x3 och muttrarna M12 på grunddel 1. Skruva sedan fast stöden 2 och 3 löst vid "c" med de kilformade brickorna 13x26x30, brickorna 12,5x30x3, skruvarna M12x135 och muttrarna M12 på längsbalkarna.

Obs! Vid fordon (t ex utförande XL) med överhäng baktill som uppgår till 1 380 mm (avstånd mellan bakre axeln och fordonets bakände) saknas borrhålen i längsbalkarna vid "c". I detta fall krävs extra fästelement. Fästelement kan beställas under beställnr. **906 270 650 003**. Stöden 2 och 3 ska då monteras vid "c" enligt de extra monteringsanvisningarna.

- 4.) Skjut in tungorna 6 genom de undre öppningarna och in i längsbalkarna (fyrkantmuttrarna måste vara riktade uppåt) och låt dem snäppa in i öppningen. Skruva sedan fast vinkeln 4 löst vid "f" med skruven M12x60 och brickan 12,5x30x3 vid längsbalken. Skruva fast vinkeln 5 löst vid "e" med skruven M12x45 och brickan 12,5x30x3 vid längsbalken.
- 5.) Skruva fast vinklarna 4 och 5 samt stöden 2 och 3 löst vid "g" med skruvarna M12x50, brickorna 12,5x30x3 och muttrarna M12 på grunddel 1.
- 6.) Rikta in dragkroken och skruva fast skruvarna M10 vid "a" resp. "b" med ett åtdragningsmoment på **40 Nm**. Skruva därefter fast skruvarna M12 vid "g" med ett åtdragningsmoment på 10 Nm. Skruva därefter fast skruvarna M12 med ett åtdragningsmoment på **65 Nm** i ordningsföljden "c", "d" "e", "f" och "g".
- 7.) Skär ut de skuggade områdena ur stötfångaren nedtill i mitten enligt skiss X. Linjen Y0 motsvarar fordonets mittlinje. Montera den urskurna stötfångaren på fordonet. Använd även skruvarna M6x20, brickorna 6,4x24x2 och muttrarna M6 till vänster och höger vid "p".
- 8.) Skruva fast stickuttagshållaren 7 vid "m" på grunddel 1 med skruven M12x35, brickorna 12,5x30x3 och muttern M12 med ett åtdragningsmoment på **65 Nm**.
- 9.) Skruva fast kulplattan 8 vid "l" med skruvarna M10x45, brickorna 10,5x20x2, brickorna 10,5x25x4 och muttrarna M10 samt vid "k" med skruvarna M10x45, brickorna 10,5x20x2 och muttrarna M10 på grunddelen 1 med ett åtdragningsmoment på **55 Nm**.

Med förbehåll för ändringar.

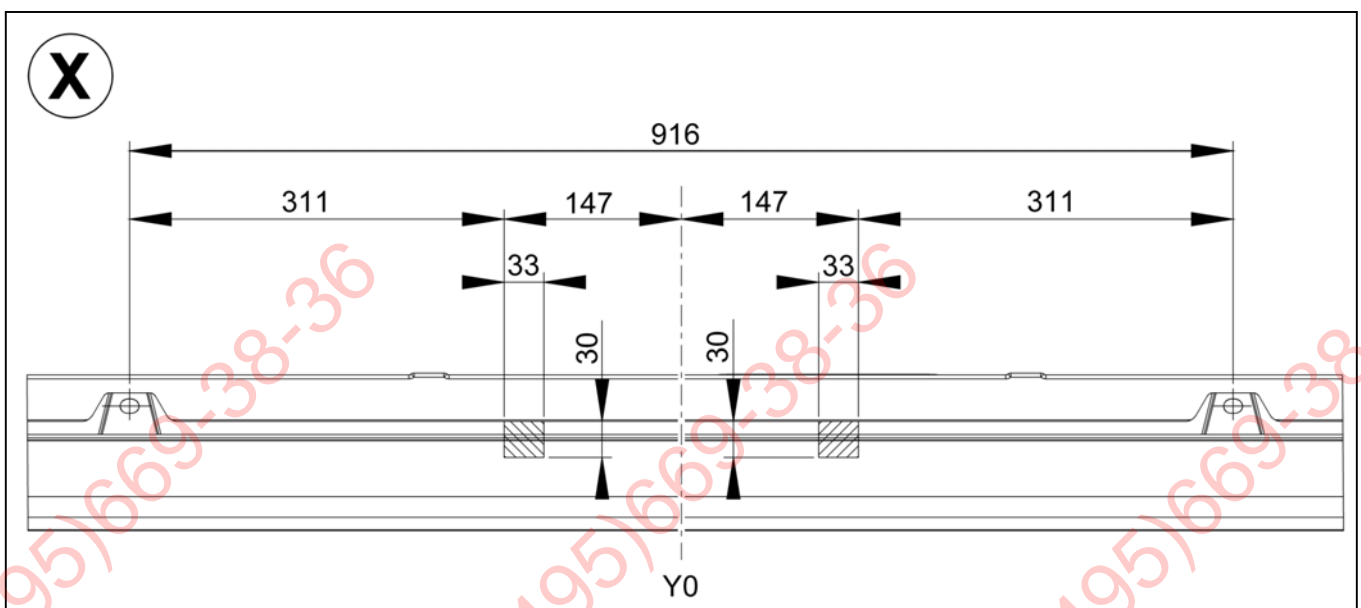

- CZ** Volný prostor ve smyslu Přílohy VII, obr. 30 Směrnice č. 94/20/EG musí být zaručen.
- DK** Frirommet skal overholdes iht. bilag VII, fig. 30 i direktiv 94/20/EF.
- E** Debe garantizarse el espacio libre, conforme al anexo VII, imagen 30 de la directiva comunitaria 94/20/CE.
- F** L'espace libre doit être garanti conformément à l'annexe VII, illustration 30 de la directive 94/20/CE.
- FIN** Liitteen VII, direktiivin 94/20/EY kuvan 30 mukainen vapaatila on taattava.
- GB** The clearance specified in appendix VII, diagram 30 of guideline 94/20/EC must be guaranteed.
- GR** Πρέπει να εξασφαλίζεται ο ελεύθερος χώρος σύμφωνα με το Παράρτημα VII, εικόνα 30 της Οδηγίας 94/20/EK.
- I** Deve essere garantito lo spazio libero secondo l'allegato VII, figura 30 della direttiva 94/20/CE.
- N** Frirommet etter tillegg VII, figur 30 i direktiv 94/20/EØF skal overholdes.
- NL** De tussenruimte volgens aanhangsel VII, afbeelding 30 van de richtlijn 94/20/EG moet in acht worden genomen.
- PL** Zagwarantować swobodną przestrzeń zgodnie z załącznikiem VII, rysunek 30 dyrektywy 94/20/CE.
- S** Glappet enligt bilaga VII, bild 30 i direktiv 94/20/EG ska garanteras.

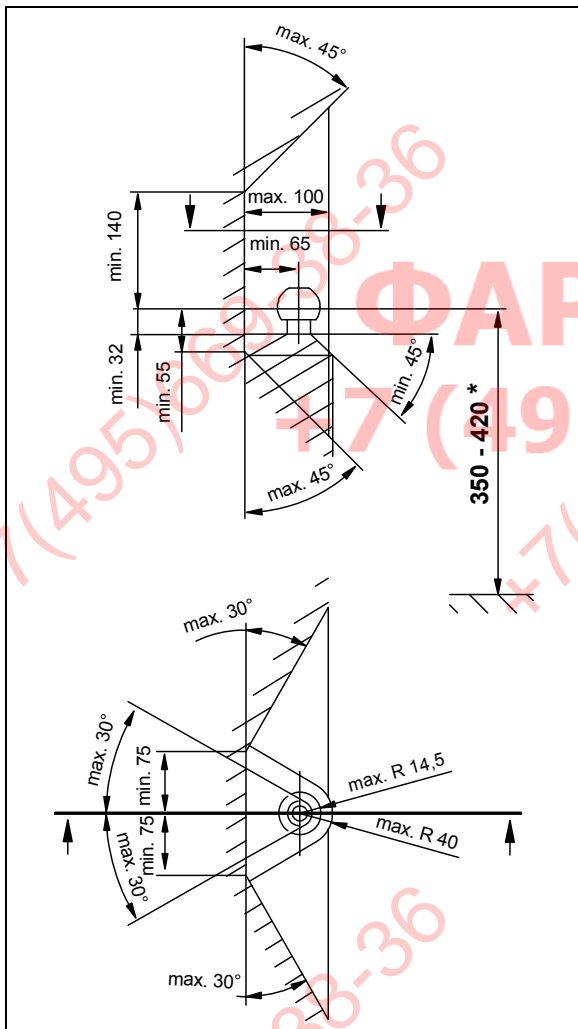

- D** * bei zulässigem Gesamtgewicht des Fahrzeuges
- CZ** * při celkové přípustné hmotnosti vozidla
- DK** * ved tilladt totalvægt for køretøjet
- E** * con peso total autorizado del vehículo
- F** * pour poids total en charge autorisé du véhicule
- FIN** * Ajoneuvon suurimmalla sallitulla kokonaispainolla
- GB** * at gross vehicle weight rating
- GR** * για το επιτρεπτό μικτό βάρος του οχήματος
- I** * per il peso complessivo ammesso del veicolo
- N** * ved kjøretøyets tillatte totalvekt
- NL** * bij toegestaan totaal gewicht van het voertuig
- PL** * przy dopuszczalnym ciężarze całkowitym pojazdu
- S** * vid fordonets tillåtna totalvikt

Dispositivo di traino tipo: **329 059**
Per autoveicolo: **Fiat Ducato, Citroën Jumper, Peugeot Boxer**
Tipo funzionale: **250????, 250????, 250????, Y????, Y????, Y????, Y????, Y????, Y????**

Classe e tipo di attacco: **A50-X**
Omologazione: **e13*94/20*00*0128**
Valore D: **23,5 kN**
Carico verticale max. S: **150 kg**
Massa rimorchiabile: vedi carta di circolazione dell'autoveicolo

In base alla Direttiva europea 94/20, la massa massima rimorchiabile del dispositivo di traino è determinata dal valore di prova "D" così definito:

$$D = (T \times C) / (T + C) \times 0,00981 = \dots \text{ kN}$$

dove: T = Massa complessiva max. della motrice (in kg) e C = Massa rimorchiabile max. della motrice (in kg)

DICHIARAZIONE DI CORRETTO MONTAGGIO:

la sottoscritta Ditta dichiara che il dispositivo di traino tipo..... è stato installato a regola d'arte, nel rispetto dei punti d'attacco e delle prescrizioni fornite dalla Casa costruttrice

sul veicolo.....
targato
.....
.....

timbro e firma
.....

Si dichiara inoltre di aver informato l'utente del veicolo sull'USO e MANUTENZIONE del dispositivo stesso.