

HAK-POLY

S. IMIOŁA

Zakład Produkcyjno Handlowo Usługowy
96-111 Kowiesy, Chojnata 23A
tel. (0-46) 831 73 31, fax 831 74 29
POLAND

Zaczepek kulowy do samochodu:

FIAT UNO

93 - 02

Nr katalogowy F/010

KARTA GWARANCYJNA

Warunki gwarancyjne i postępowanie reklamacyjne

1. Producent zobowiązuje się do wymiany wadliwego wyrobu w okresie 12 miesięcy od daty zakupu lub 24 miesięcy od daty produkcji, w terminie 14-dniowym.
2. Wymianę wadliwego wyrobu dokonuje się w miejscu zakupu lub bezpośrednio u producenta.
3. Nie podlega reklamacji gwarancyjnej zaczepek kulowy, którego uszkodzenie nastąpiło:
 - a) wskutek wypadku,
 - b) wskutek nieprzestrzegania zasad prawidłowej obsługi, eksploatacji, konserwacji podanych w instrukcji.
4. Karta gwarancyjna bez daty sprzedaży, pieczęci sklepu lub warsztatu montującego, nie może służyć jako podstawa do reklamacji.
5. W skutek nie prawidłowego zamontowania zaczepeku.

Przeznaczenie

Zaczepek kulowy zamontowany do samochodu przeznaczony jest do holowania przyczep towarowych i turystycznych.

Warunki zamontowania

Zaczepek może być zamontowany i eksploatowany w samochodzie, który posiada właściwy stan techniczny elementów podwozia, poprzez które następuje podłączenie zaczepeku.

Elementy te nie mogą być uszkodzone mechanicznie ani poprzez działanie korozji.

WARUNKI EKSPLOATACJI.

Zaczepek posiada tabliczkę znamionową obowiązującą użytkownika w zakresie prawidłowego i bezpiecznego obciążenia.



R = 1100 kg

D = 5,8 kN

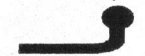

S = 50 kg

W czasie całej eksploatacji należy poszczególne elementy zaczepeku utrzymywać w należyтым stanie technicznym (właściwie dokręcone elementy złączone, całość konstrukcji zabezpieczona przed działaniem korozji).

Przyczepa musi być połączona z zaczepekiem kulowym dodatkowym złączem o odpowiedniej wytrzymałości (łańcuch, linka z zapięciem).

UWAGA

Uszkodzenia mechaniczne zaczepeku kulowego np. w wyniku najechania, zaczepienia przeszkodę, wykluczają dalszą eksploatację zaczepeku.

Uszkodzony zaczepek kulowy nie może być naprawiany.

Sprawdzić śruby mocujące zaczepek kulowy po około 1000 km przebiegu eksploatacji.

Nacisk pionowy na kulę zaczepeku nie może przekroczyć 50 kg.

Po zamontowaniu zaczepeku kulowego należy dokonać przeglądu na stacji diagnostycznej!

data sprzedaży.....

nr rej poj

Data produkcji.....-.....

m-c rok.

.....
pieczęć sprzedawcy.

Hak jest produkowany zgodnie z wytycznymi regulaminu EKG/ONZ:

Nr certyfikatu zgodności: 10/09

10/09







z ruchomymi bolcami
Symbol SWW 1135-812

Oznaczenie zacisku	Zaciski do łączenia przewodów	Kolory
31	do masy pojazdu	Biały , white
L	do świateł kierunku jazdy lewych	Żółty , yellow
R	do świateł kierunku jazdy prawych	zielony , green
54	do świateł hamowania	czerwony , red
58L	do świateł pozycyjnych lewych	czarny , black
58R	do świateł pozycyjnych prawych	brązowy , brown
+	tylne światła przeciwmgłowe	niebieski , blue

FIAT UNO
93 - 02
NO CAT.F/010

INSTRUKCJA MONTAŻU:
FITTING INSTRUCTION:

FASTENING MEANS:

	-M12x65 8.8 -M10x35 8.8	2szt 8szt		- Ø x36 4szt
	-M12 -M10	2szt 8szt		
	-M12 -M10	2szt 8szt		
	-M12 -M10	2szt 8szt		

Moment skręcający dla śrub i nakrętek (8.8)

Torque settings for nuts and bolts (8.8)

M8	25 Nm	M12	85 Nm
M10	55 Nm	M14	135 Nm
M16	195 Nm		

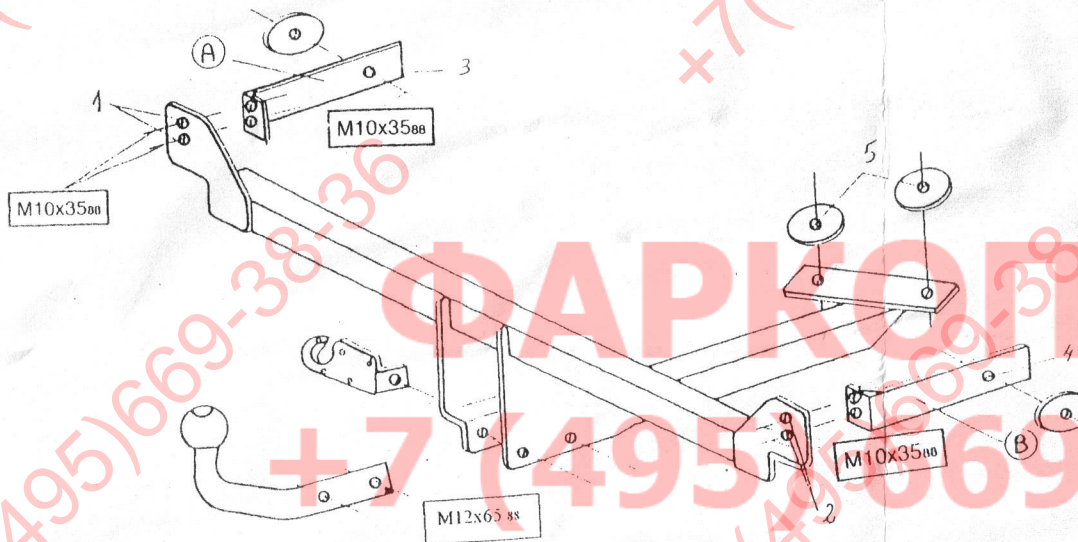

- Wyjąć koło zapasowe, odkręcić zderzak.
- Przyłożyć hak do tylnego pasa i kosza koła zapasowego tak aby otwory w pkt. 1 i 2 znajdowały się na środku podłużnic.
- Przez pkt. 1 i 2 przewiercić otwory $\varnothing 10.5$.
- Włożyć elementy A i B w podłużnice i lekko przykręcić w pkt. 3 i 4 do podłużnic śrubami M10x35 8.8 z nakładką C.
- W pkt. 1 i 2 przykręcić lekko hak z elementami A i B śrubami M10x35.
- W koszu koła zapasowego przez pkt 5 przewiercić otwory $\varnothing 10.5$ i przykręcić hak śrubami M10x35 z nakładkami C.
- Podłączyć instalację elektryczną i dokręcić śruby z momentem wg tabeli.
- Wyciąć w zderzaku miejsce na łapki haka i zamontować zderzak.
- Dokręcić kulę i podstawę gniazda elektrycznego śrubami M12x65 8.8 i dokręcić siłą zgodnie z tabelą.