

Инструкция по установке





Hyundai Santa Fe

(2006-2012)

Арт.: F.2317.001



Тип шара - «А»





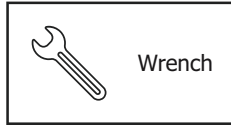
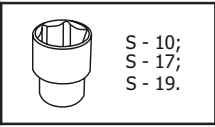
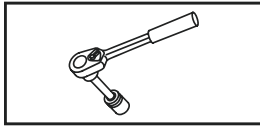



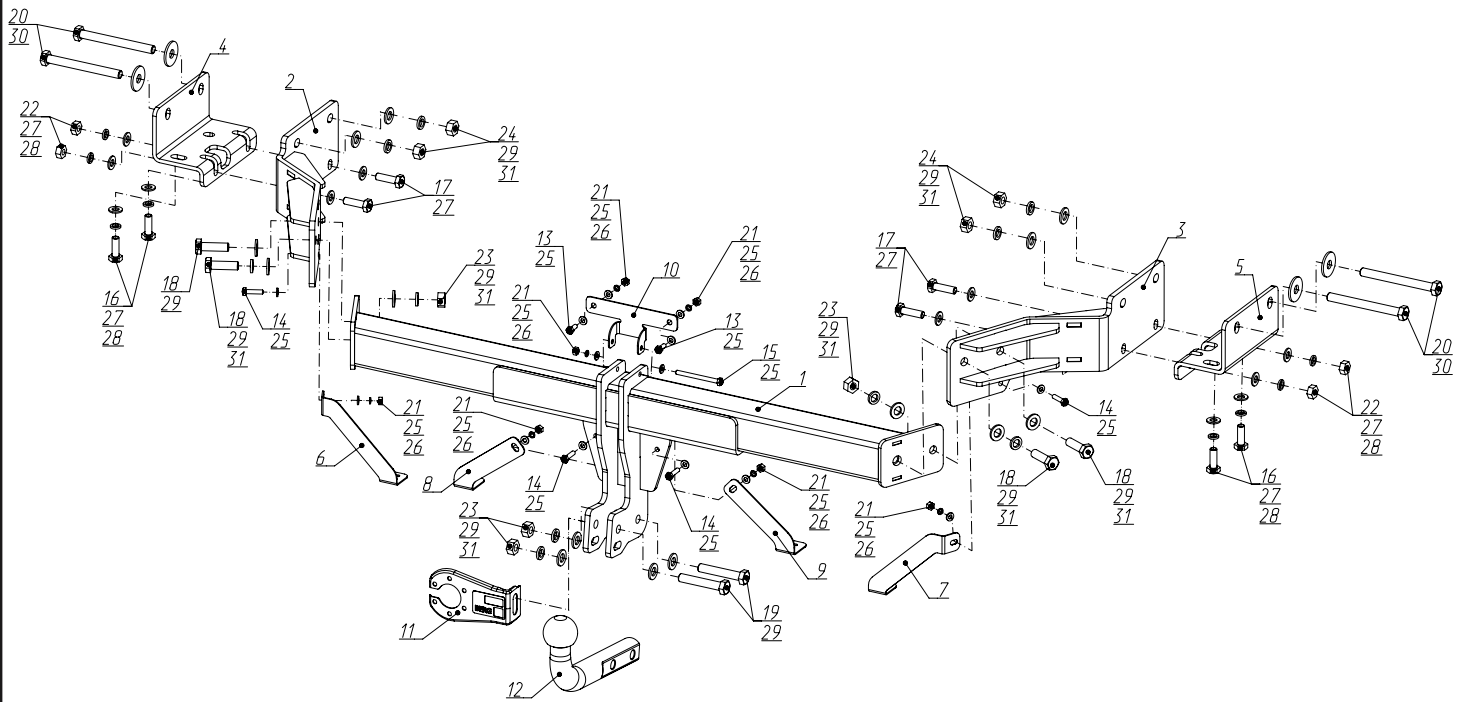
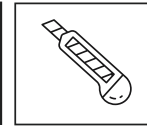

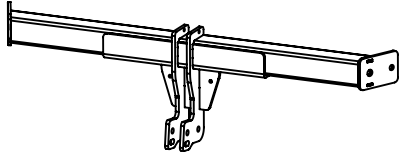
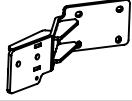
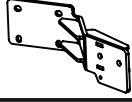

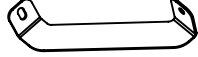
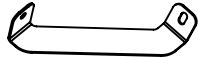
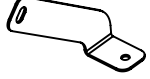
 <p>MAX kg X MAX kg</p>	 <p>2000 kg</p>	 <p>75 kg</p>	<p>D = 10,9 kN</p>
$D \text{ (kN)} = \frac{\text{MAX kg} \times \text{MAX kg}}{\text{MAX kg} + \text{MAX kg}} \times 0,00981$  <p>MAX kg + MAX kg</p>	<p>Hyundai Santa Fe (2006-2012)  <input checked="" type="checkbox"/></p>		

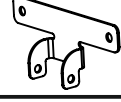
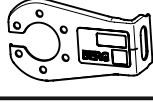



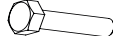



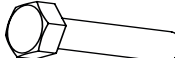

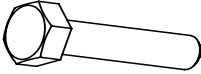

Используемый инструмент:



10 mm
17 mm
19 mm

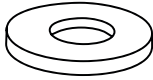

1	x1	Балка в сборе	
2	x1	Кронштейн левый	
3	x1	Кронштейн правый	
4	x1	Усиление левое	
5	x1	Усиление правое	
6	x1	Кронштейн бампера левый	
7	x1	Кронштейн бампера правый	
8	x1	Кронштейн бампера 2 левый	
9	x1	Кронштейн бампера 2 правый	
10	x1	Кронштейн антенны	
11	x1	Кронштейн под розетку	
12	x1	Крюк	
13	x2	M6x16	
14	x4	M6x25	
15	x1	M6x70	
16	x4	M10x1,25x30	
17	x4	M10x1,25x35	
18	x4	M12x1,25x40	
19	x2	M12x1,25x70	

20	x4	M12x120	
21	x7	M6	
22	x4	M10x1,25	
23	x4	M12x1,25	
24	x4	M12	
25	x14	∅ 6	
26	x7	∅ 6	
27	x12	∅ 10	
28	x8	∅ 10	
29	x14	∅ 12	
30	x4	∅ 12 увел.	
31	x10	∅ 12	



Открутить винты крепления бампера.



Открутить винты крепления подкрылка и брызговика. С другой стороны аналогично.



3
Выкрутить винты крепления усилителя с левой и правой стороны автомобиля. После вместе с усилителем демонтировать бампер.

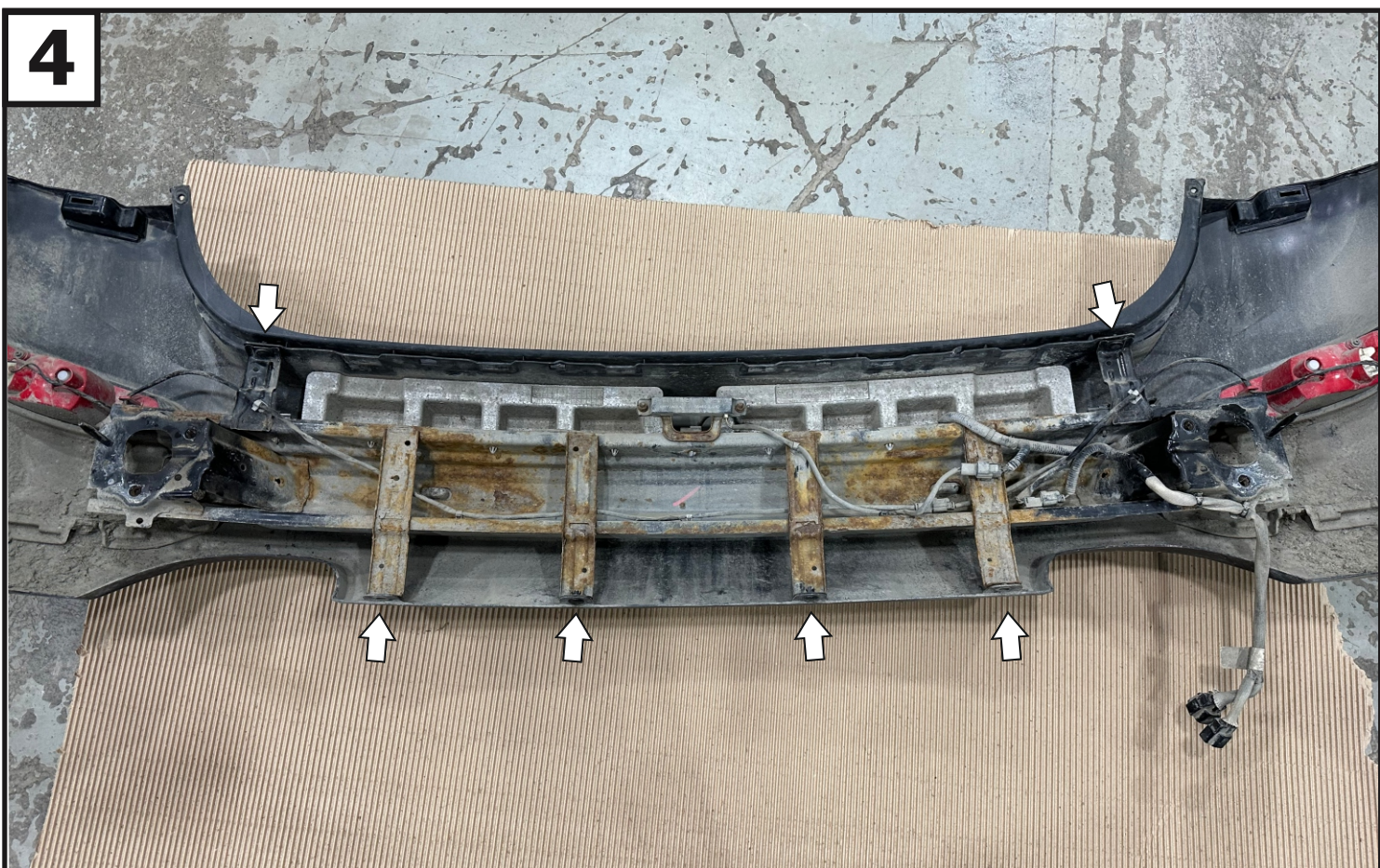

4
Со снятого бампера демонтировать усилитель и электрическую проводку.

5



Демонтировать защитные термозэкраны с двух сторон.

6



Установить усиление левое (4) и усиление правое (5) к лонжерону с помощью болтов M10x1,25x30 (16), шайб 10 (27) и шайб 10 пружинных (28).



7
Закрепить кронштейн левый (2) и кронштейн правый (3) к лонжеронам и усилениям с помощью болтов M10x1,25x35 (17), болтов 12x120, гаек M10x1,25 (22), гаек M12 (24), шайб 10 (27), шайб 10 пружинных (28), шайб 12 (29), шайб 12 увел. (30) и шайб 12 пружинных (31).



8
Расположение болтов для крепления кронштейнов.

9

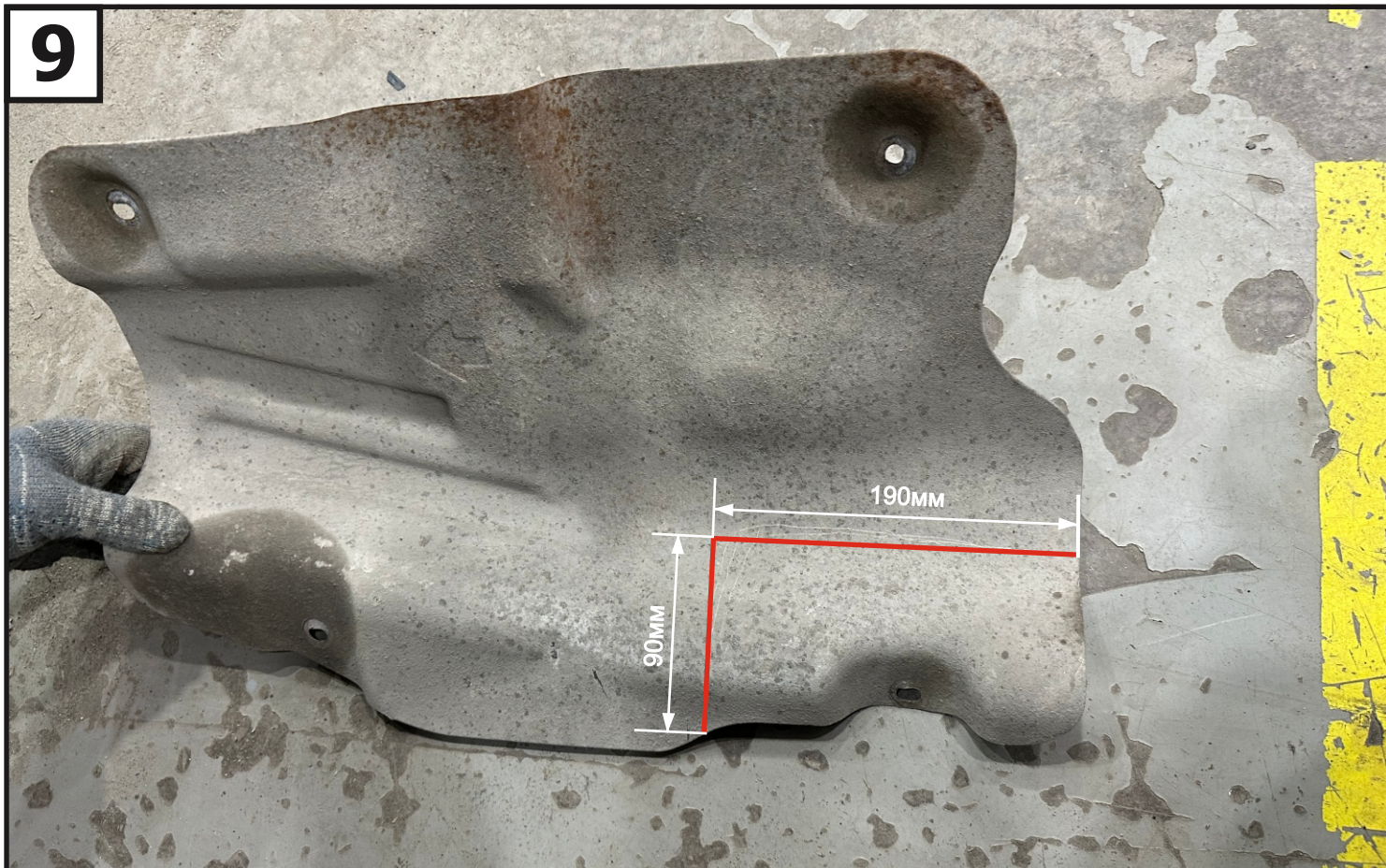

Сделать вырез на защитном термоэкране согласно схеме. На левом термоэкране сделать вырез аналогично.

10

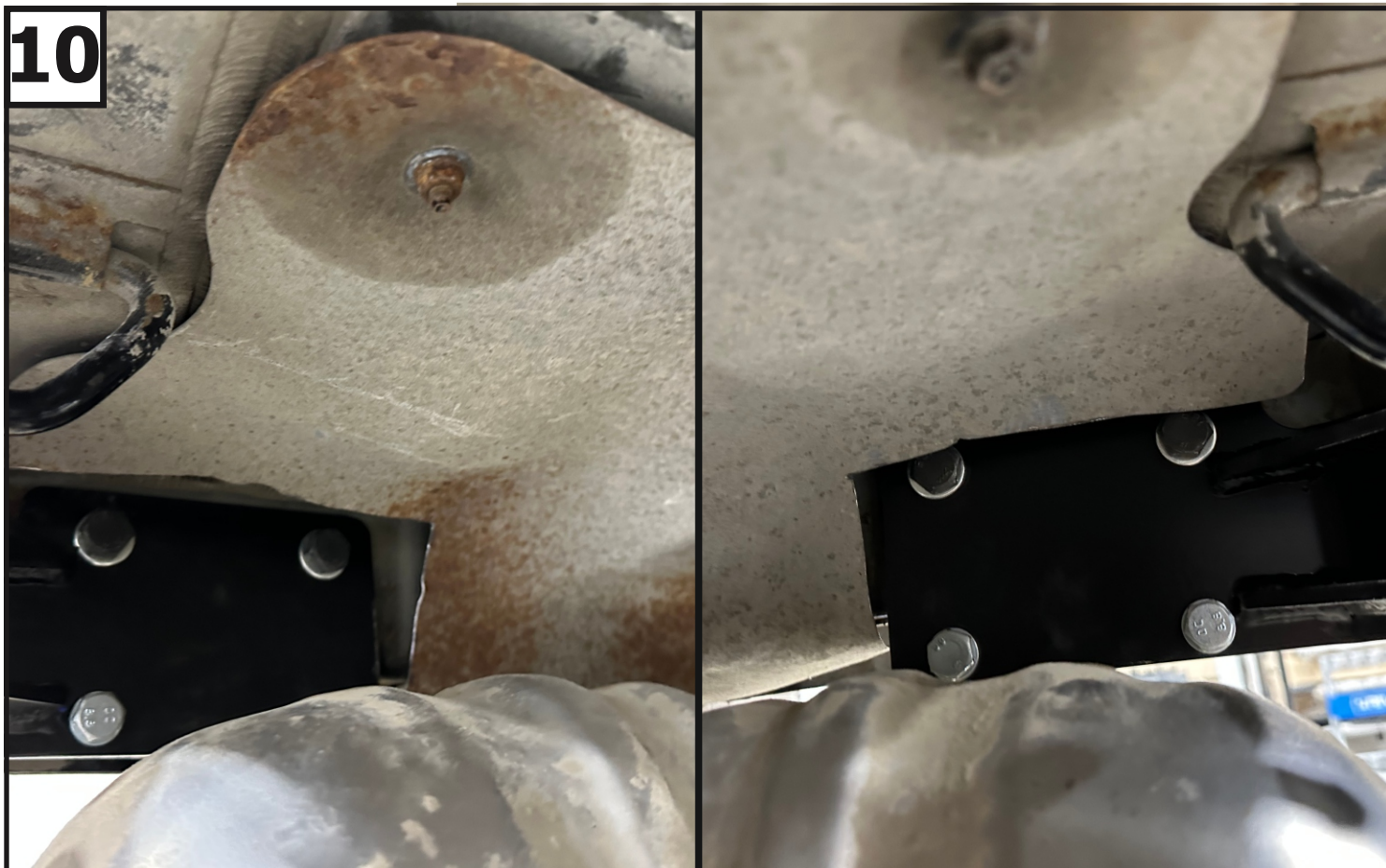

Установить защитные термоэкраны.

11

К установленным кронштейнам закрепить балку (1) с помощью болтов М12х1,25х40 (18), гаек М12х1,25 (23), шайб 12 (29) и шайб 12 пружинных (31).

12

Затянуть все резьбовые соединения, сначала затянуть балку с кронштейнами, затем кронштейны к лонжеронам и усилителям. Моменты затяжки: М10=47 Нм, М12=81 Нм.

13

Установить кронштейн бампера левый (6) и кронштейн бампера правый (7) на кронштейны с помощью болтов М6х25 (14), гаек М6 (21), шайб 6 (25) и шайб 6 пружинных (26).

14

Установить кронштейн бампера 2 левый (8) и кронштейн бампера 2 правый (9) на балку с помощью болтов М6х25 (14), гаек М6 (21), шайб 6 (25) и шайб 6 пружинных (26).

15

Установить кронштейн антенны (10) на балку с помощью болта М6х70 (14), гайки М6 (21), шайб 6 (25) и шайб 6 пружинных (26). После установить антенну с помощью болтов М6х16 (13), гаек М6 (21), шайб 6 (25) и шайб 6 пружинных (26)

16

Закрепить электрическую проводку на балке с помощью хомутов-стяжек.

17

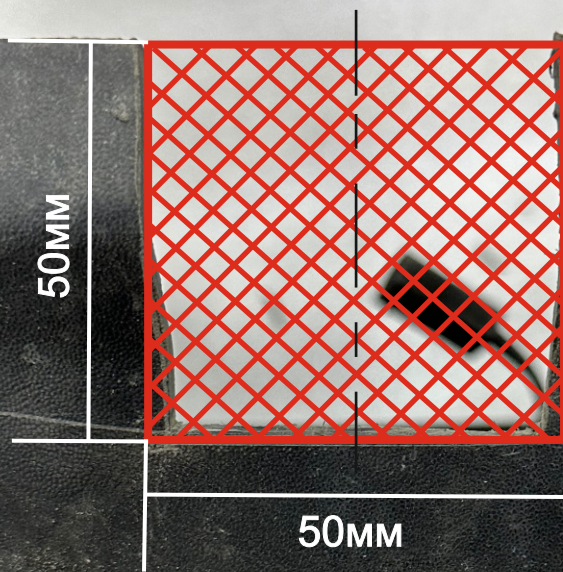

Сделать вырез по центру бампера согласно схеме.

18



Установить бампер в обратной последовательности. После установить крюк (12) и кронштейн под розетку (11) с помощью болтов М12х1,25х70 (19), гаек М12х1,25 (23), шайб 12 (29) и шайб 12 пружинных (31).

19



Затянуть все резьбовые соединения. Моменты затяжки: M12=81 Нм.