





Инструкция по установке LADA VESTA NG SE/SW (вкл. Cross)

(2022-)

Арт.: F.6012.004

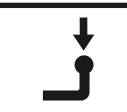

Тип шара - «А»

| | | | |
|---|---|--|--------------------|
|  <p>MAX kg x MAX kg</p> |  <p>1000 kg</p> |  <p>75 kg</p> | <p>D = 6,22 kN</p> |
| $D \text{ (kN)} = \frac{\text{MAX kg} \times \text{MAX kg}}{\text{MAX kg} + \text{MAX kg}} \times 0,00981$  <p>MAX kg + MAX kg</p> | <p>LADA VESTA NG (2022-) <input type="checkbox"/></p> <p>LADA VESTA NG SW (2022-) <input type="checkbox"/></p> <p>LADA VESTA NG SW Cross (2022-) <input type="checkbox"/></p> | | |

Используемый инструмент:

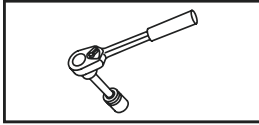

S - 8;
S - 13;
S - 19;
S - 32;

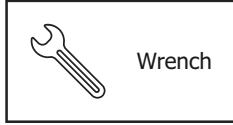









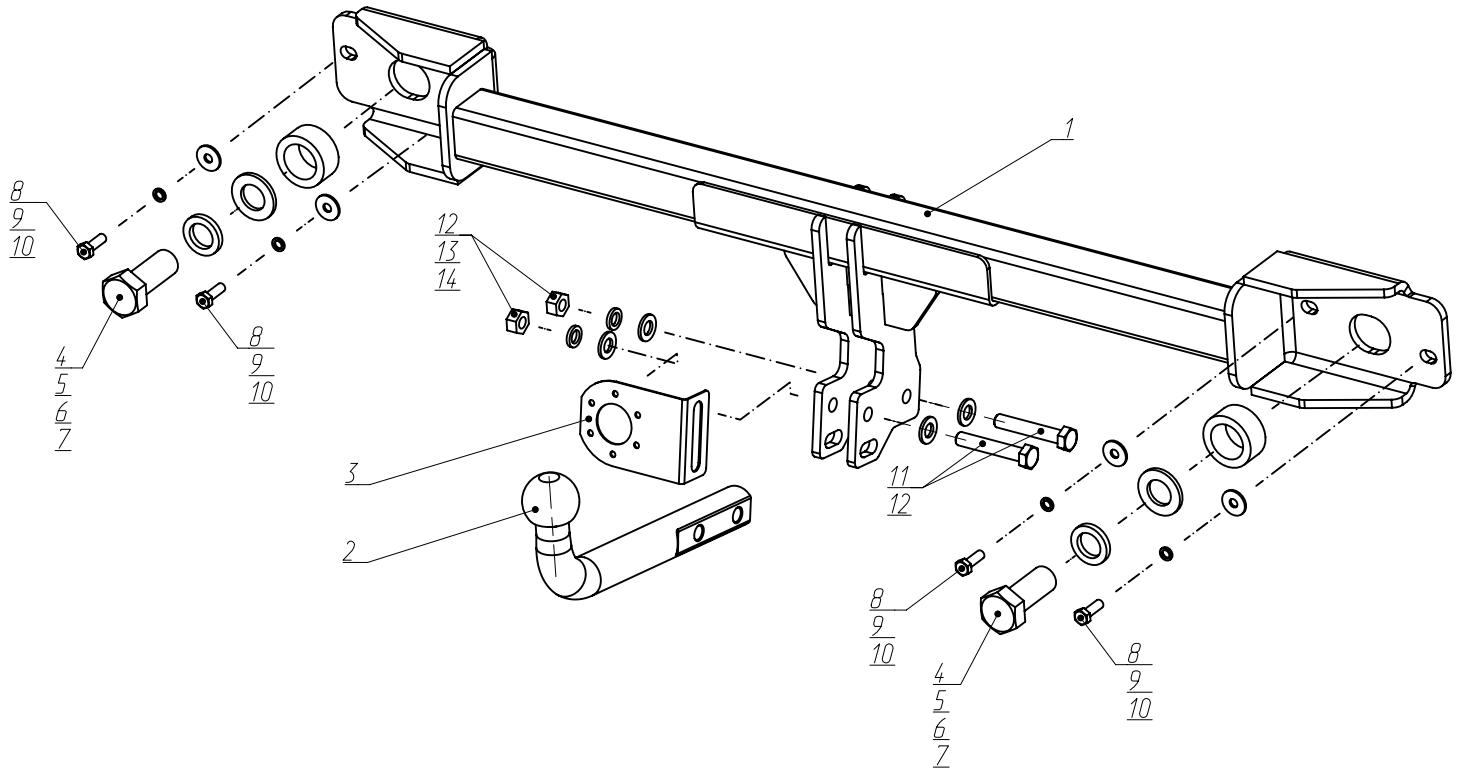

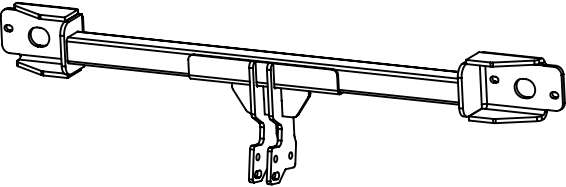
Wrench

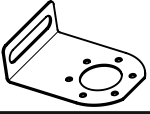
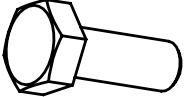
19 mm

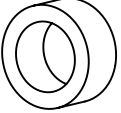
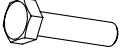

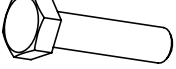
TORX 20
TORX 30



| | | | |
|-----------|----|-------------|---|
| 1 | x1 | Балка |  |
| 2 | x1 | Крюк |  |
| 3 | x1 | Подрозетник |  |
| 4 | x2 | M22x1,5x50 |  |
| 5 | x2 | ∅22 |  |
| 6 | x2 | ∅22 увел. |  |
| 7 | x2 | Втулка |  |
| 8 | x4 | M8x30 |  |
| 9 | x2 | ∅8 |  |
| 10 | x4 | ∅8 увел. |  |
| 11 | x2 | M12x1,25x70 |  |
| 12 | x4 | ∅12 |  |
| 13 | x2 | ∅12 |  |
| 14 | x2 | M12x1,25 |  |
| | | | |



1 Открутить 3 гайки (А) крепления левого и правого задних фонарей, через лючки в обшивке багажного отделения.

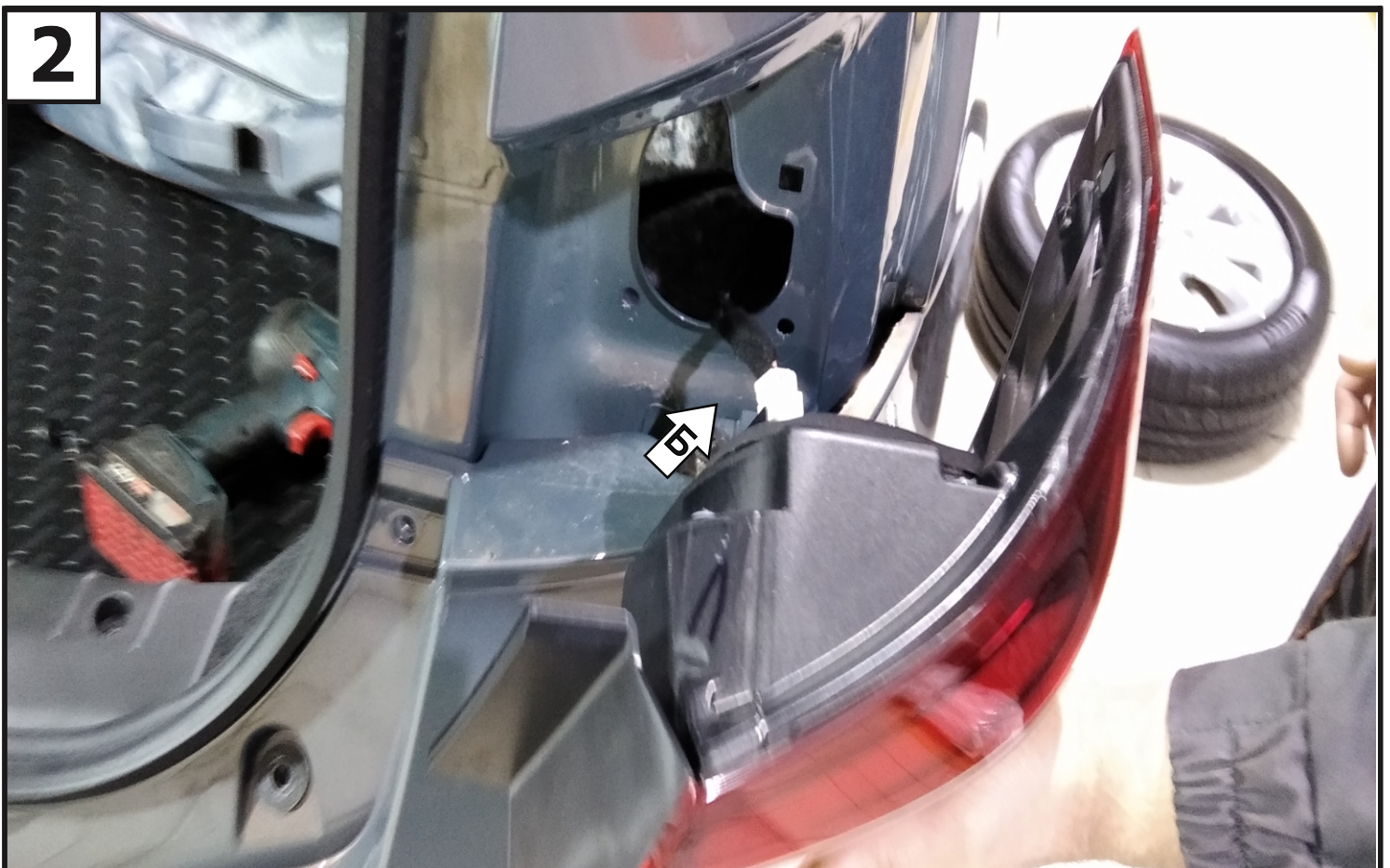

2 Снять левый и правый задние фонари и отсоединить разъемы (Б).

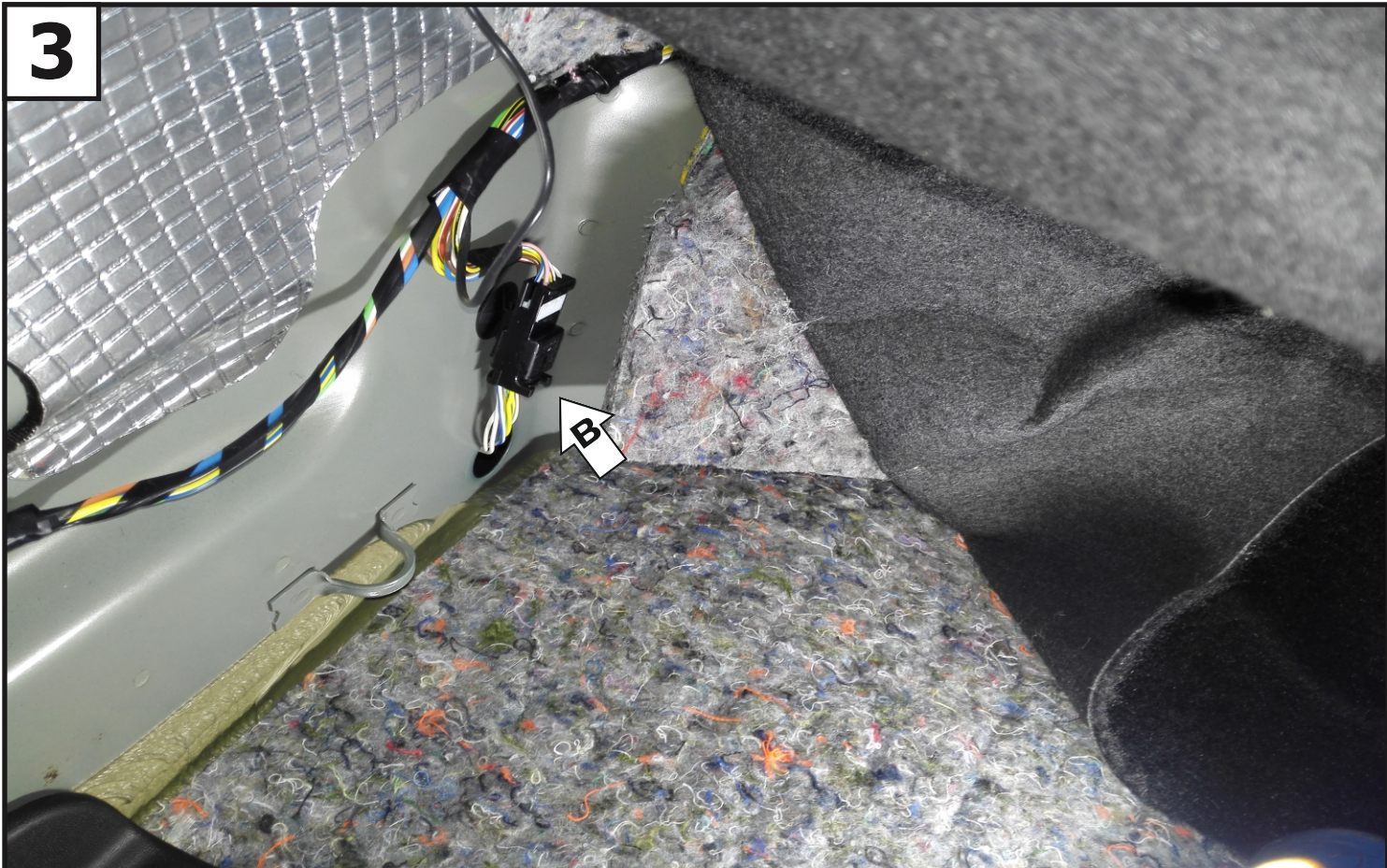

3
Под обшивкой на задней панели отсоединить разъем (В) задних парктроников.



4
Открутить винты (Г) крепления бампера с левой, правой и нижней части автомобиля.



Выкрутить 7 винтов (Д) крепления бампера.



Выкрутить винты (Е) с левой и правой стороны.



7

Отщелкнуть защелки крепления бампера с левой и правой стороны. После демонтировать бампер с автомобиля.



8

Установить балку (1) используя болты М8х30 (8), шайбы 8 увел. (10), шайбы 8 пружинных (9).

9

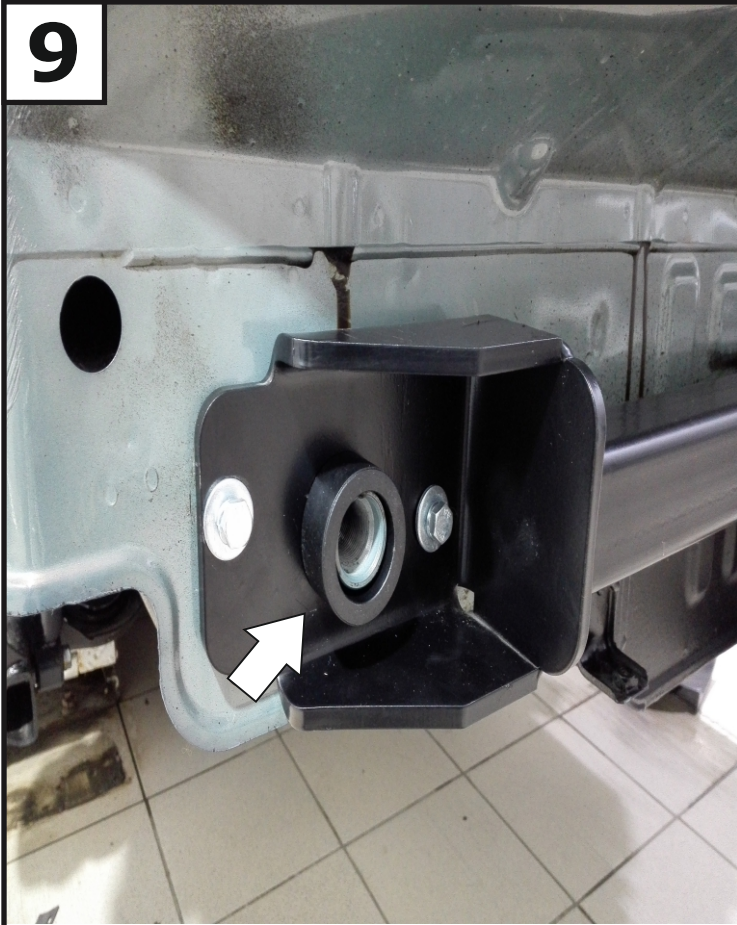

Установить втулки (7) с левой и правой стороны.

10

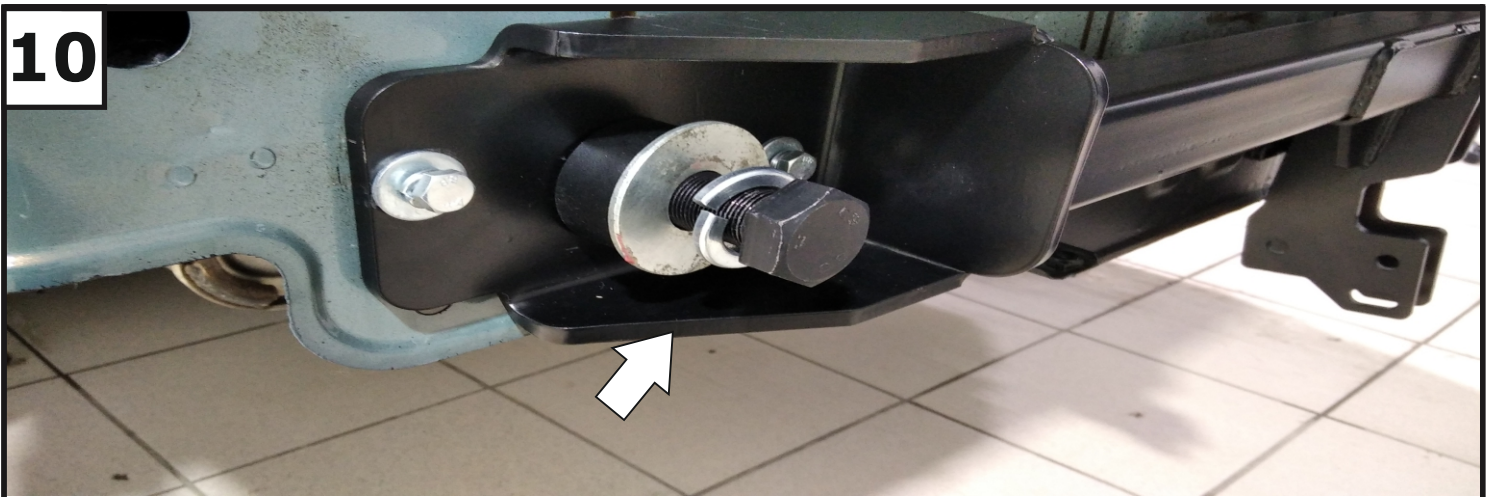

Закрепить установленную балку (1) с помощью болтов M22x1.5x50 (4), шайб 22 пружинных (5), шайб 22 увел. (6).

11



**Затянуть все резьбовые соединения. Моменты затяжки: M8=25 Нм, M22=95 Нм.
После установить задний бампер в обратной последовательности.**

12



Установить подрозетник (3) и крюк (2) с помощью болтов M12x1.25x70 (11), шайб 12



Затянуть все резьбовые соединения. Моменты затяжки: M12=81 Нм.