

Śruba M10x110-8.8 ; Bolt
Podkł. spręż. 10,2 ; Spring Washer
Podkł. okr. 10,5 ; Plain Washer

Śruba M10x120-8.8 ; Bolt
Podkł. spręż. 10,2 ; Spring Washer
Podkł. okr. 10,5 ; Plain Washer

Śruba M12x35-8.8 ; Bolt
Podkł. spręż. 12,2 ; Spring Washer
Podkł. okr. 13 ; Plain Washer

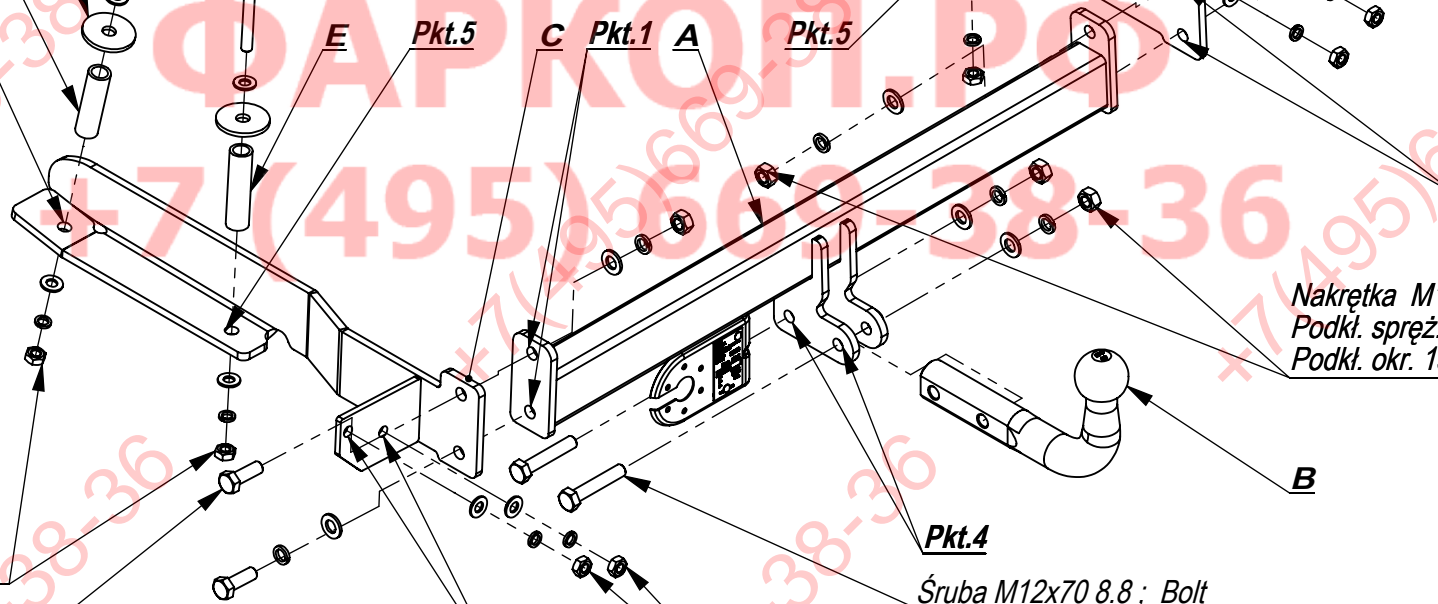
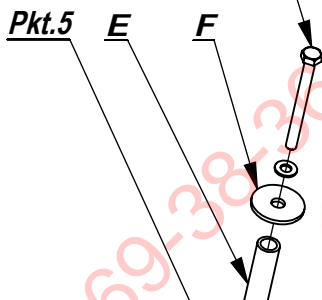

Nakrętka M10 ; Nut
Podkł. spręż. 10,2 ; Spring Washer
Podkł. okr. 10,5 ; Plain Washer

Śruba M12x35 8.8 ; Bolt

Nakrętka M12 ; Nut
Podkł. spręż. 12,2 ; Spring Washer
Podkł. okr. 13 ; Plain Washer

Nakrętka M10 ; Nut
Podkł. spręż. 10,2 ; Spring Washer
Podkł. okr. 10,5 ; Plain Washer

Śruba M12x70 8.8 ; Bolt

Nr katalogowy
H/008

Marka
Honda Accord CG, CH

od **10/98-03**



96-111 Kowiesy, Chojnata 23 A
tel. +48 46 831 73 31

Gniazdo 7-biegunowe 12V
z ruchomymi bolcami
Symbol SWW 1135-812

Oznaczenie zacisku	Zacisk do łączenia przewodów	Kolory
31	do masy pojazdu	Biały , white
L	do świateł kierunku jazdy lewych	Żółty , yellow
R	do świateł kierunku jazdy prawych	zielony, green
54	do świateł hamowania	czerwony, red
58L	do świateł pozycyjnych lewych	czarny, black
58R	do świateł pozycyjnych prawych	brązowy, brown
+	tylne światła przeciwmgłowe	niebieski , blue

Moment skręcający dla śrub i nakrętek (8.8)

Torque settings for nuts and bolts (8.8)







M8	25 Nm	M12	85 Nm
M10	55 Nm	M14	135 Nm
M16	195 Nm		

- Odkręcić zderzak oraz belkę zderzeniową (nie będzie już wykorzystana).
- Wyjąć od strony bagażnika gumowe zaślepki punktów montażowych w podłużnicach.
- Elementy haka C i D przykręcić do tylnego pasa na wystające śruby M8 (pkt 2).
- Włożyć tuleje dystansowe do podłużnic (pkt 5) i przykręcić lekko elementy C i D śrubami M10x110 8.8.
- Poprzez otwory w elementach C i D wykonać otwory w podłużnicach, od strony bagażnika rozwiercić do średnicy tulejek. Włożyć tuleje dystansowe do podłużnic i skrócić śrubami M10x120 8.8 (pkt 5 wg rys.) stosując nakładki F.
- Do elementów C i D przykręcić belkę zaczepu A śrubami M12x35 8.8 (pkt 1).
- Dokręcić wszystkie śruby z momentem wg tabeli.
- Podłączyć instalację elektryczną.
- Wykonać wycięcie w dolnej części zderzaka w jego osi o wymiarach 50x50.
- Przykręcić zderzak.
- Przykręcić kulę i blachę gniazda elektrycznego.

HONDA ACCORD CG, CH 10/98 - 03 NO CAT. H/008

INSTRUKCJA MONTAŻU: FITTING INSTRUCTION:

ZESTAW ŚRUBOWY:
FASTENING MEANS:

	-M12x70 8.8 2szt -M12x35 8.8 4szt -M10x110 8.8 2szt -M10x120 8.8 2szt		- Ø 56 4szt
	-M12 6szt -M10 4szt		-L=74 2szt -L=68 2szt
	-M12 6szt -M10 4szt		
	-M12 4szt -M10 4szt		

- Unscrew the bumper and bumper bar (it will not be used any more).
- Take out the rubber plugs in the metal clamps from the boot side.
- Screw the elements C and D to the rear belt on the protruding bolts M8 (point 2).
- Insert the distance sleeves in the metal clamps (point 5) and screw slightly the elements C and D with bolts M10x110 8.8.
- Drill the holes in the metal clamps through the holes in the elements C and D , drill to the diameter of the sleeves from the boot side. Insert the distance sleeves in the metal clamps and screw with bolts M10x120 8.8 (point 5 according to the drawing) using plates F.
- Screw the main bar A to the elements C and D with bolts M12x35 8.8 (point 1).
- Tighten all the bolts according to the torque setting- see the table.
- Connect the electric wires.
- Cut out the fragment 50x50 in the lower part of the bumper, in its axle.
- Screw the bumper.
- Fix the ball and electric plate.

Zakład Produkcyjno Handlowo Usługowy
96-111 Kowiesy, Chojnata 23A
tel. (0-46) 831 73 31, fax 831 74 29
www.hakpol.pl
POLAND

Zaczepek kulowy do samochodu:

HONDA ACCORD CG, CH
10/98 - 03

Nr katalogowy **H/008**

KARTA GWARANCYJNA

Warunki gwarancyjne i postępowanie reklamacyjne

1. Producent zobowiązuje się do wymiany wadliwego wyrobu w okresie 12 miesięcy od daty zakupu lub 24 miesięcy od daty produkcji, w terminie 14-dniowym.
2. Wymianę wadliwego wyrobu dokonuje się w miejscu zakupu lub bezpośrednio u producenta.
3. Nie podlega reklamacji gwarancyjnej zaczepek kulowy, którego uszkodzenie nastąpiło:
 - a) wskutek wypadku,
 - b) wskutek nieprzestrzegania zasad prawidłowej obsługi, eksploatacji, konserwacji podanych w instrukcji.
4. Karta gwarancyjna bez daty sprzedaży, pieczęci sklepu lub warsztatu montującego, nie może służyć jako podstawa do reklamacji.
5. W skutek nie prawidłowego zamontowania zaczepeku.

Przeznaczenie

Zaczepek kulowy zamontowany do samochodu przeznaczony jest do holowania przyczep towarowych i turystycznych.

Warunki zamontowania

Zaczepek może być zamontowany i eksploatowany w samochodzie, który posiada właściwy stan techniczny elementów podwozia, poprzez które następuje podłączenie zaczepeku.

Elementy te nie mogą być uszkodzone mechanicznie ani poprzez działanie korozji.

WARUNKI EKSPLOATACJI

Zaczepek posiada tabliczkę znamionową obowiązującą użytkownika w zakresie prawidłowego i bezpiecznego obciążenia.

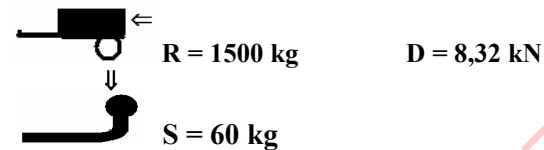

W czasie całej eksploatacji należy poszczególne elementy zaczepeku utrzymywać w należyłym stanie technicznym (właściwie dokręcone elementy złączone, całość konstrukcji zabezpieczona przed działaniem korozji).

Przyczepa musi być połączona z zaczepekiem kulowym dodatkowym złączem o odpowiedniej wytrzymałości (łańcuch, linka z zapięciem).

UWAGA

Uszkodzenia mechaniczne zaczepeku kulowego np. w wyniku najechania, zaczepienia przeszkodę, wykluczają dalszą eksploatację zaczepeku.

Uszkodzony zaczepek kulowy nie może być naprawiany.

Sprawdzić śruby mocujące zaczepek kulowy po około 1000 km przebiegu eksploatacji.

Nacisk pionowy na kulę zaczepeku nie może przekroczyć 60 kg.

Po zamontowaniu zaczepeku kulowego należy dokonać przeglądu na stacji diagnostycznej!

data sprzedaży.....

nr rej poj

Data produkcji.....
m-c rok.

.....
pieczęć sprzedawcy.

e20*94/20*0937*00