

*Nakrętka M12; Nut
Podkt. spręż. 12,2; Spring Washer
Podkt. okr. 13; Plain Washer*

*Śruba M 6x25-8.8; Bolt
Podkt. okr. pow. 6,4; Plain Washer*

*Śruba M10x1,25x40-8.8; Bolt
Podkt. spręż. 10,2; Spring Washer
Podkt. okr. pow. 10,5; Plain Washer*

*Śruba M12x35-8.8; Bolt
Podkt. spręż. 12,2; Spring Washer
Podkt. okr. 13; Plain Washer*

*Śruba M10x1,25x40-8.8; Bolt
Podkt. spręż. 10,2; Spring Washer
Podkt. okr. pow. 10,5; Plain Washer*

Śruba M12x35-8.8; Bolt

Śruba M12x70-8.8; Bolt

*Nakrętka M 6; Nut
Podkt. spręż. 6,2; Spring Washer
Podkt. okr. pow. 6,4; Plain Washer*

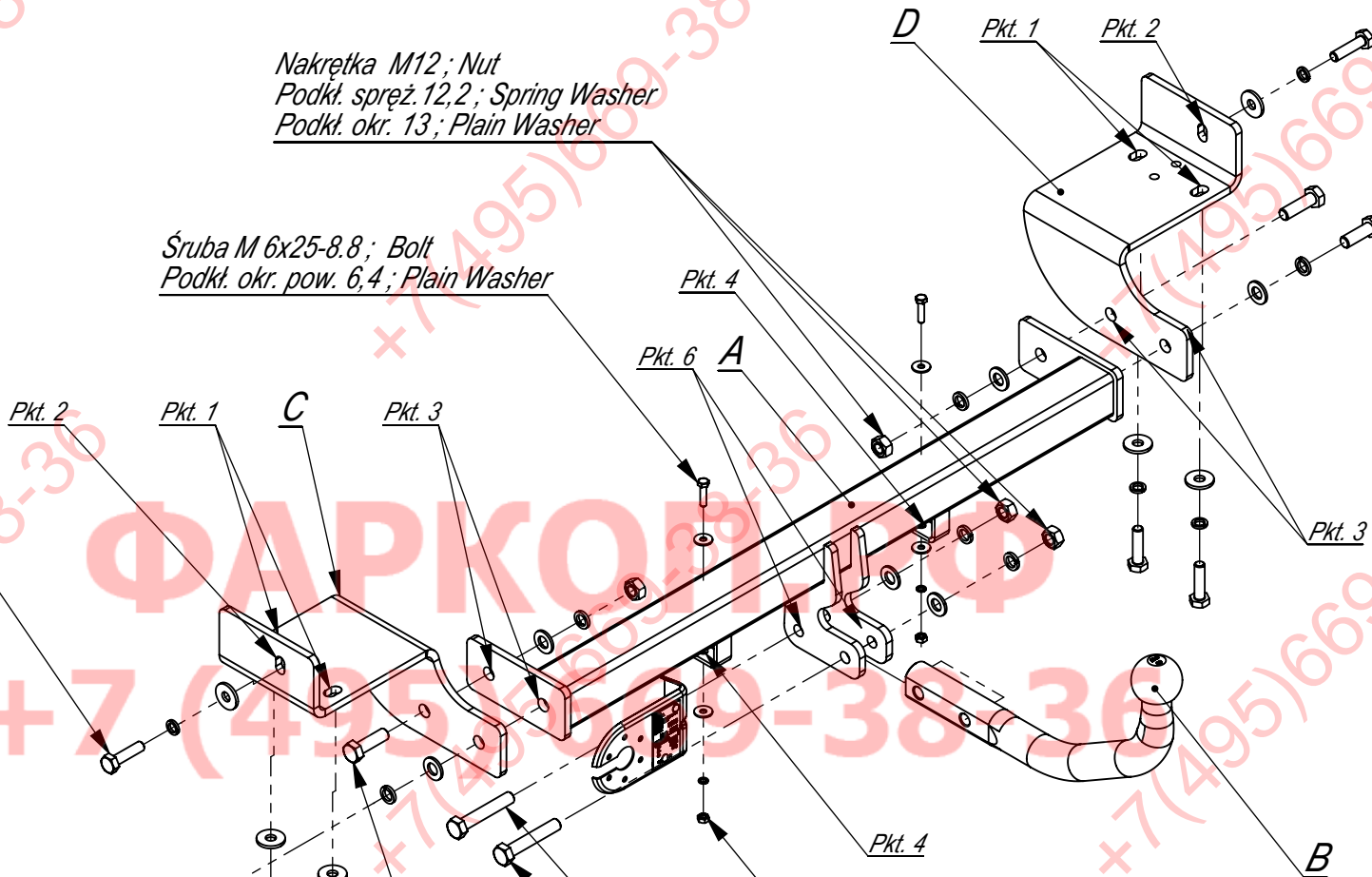

Nr katalogowy
K/025

Marka
KIA Magenties (GE)

od 2006 - >

IMIOLA
HAKPOL

96-111 Kowiesy, Chojnata 23 A
tel. +48 46 831 73 31

Gniazdo 7-biegunowe 12V
z ruchomymi bolcami
Symbol SWW 1135-812

Oznaczenie zacisku	Zacisk do łączenia przewodów	Kolory
31	do masy pojazdu	Biały , white
L	do świateł kierunku jazdy lewych	Żółty , yellow
R	do świateł kierunku jazdy prawych	zielony , green
54	do świateł hamowania	czerwony , red
58L	do świateł pozycyjnych lewych	czarny , black
58R	do świateł pozycyjnych prawych	brązowy , brown
+	tylne światła przeciwmgłowe	niebieski , blue

Moment skręcający dla śrub i nakrętek (8.8)







Torque settings for nuts and bolts (8.8)

M8	25 Nm	M12	85 Nm
M10	55 Nm	M14	135 Nm
M16	195 Nm		

KIA MAGENTIS
06 –
NO CAT.K/025

INSTRUKCJA MONTAŻU:
FITTING INSTRUCTION:

ZESTAW ŚRUBOWY:
FASTENING MEANS:

	-M12x70 8.8 2szt -M12x35 8.8 4szt -M10x1,25x40 6szt -M6x25 8.8 2szt		Ø 30 6szt
	-M12 6szt -M10 6szt -M6 2szt		
	-M12 6szt -M10 6szt -M6 4szt		
	-M12 4szt -M6 2szt		

ФАРКОП.РФ

+7 (495) 669-38-36

- Odkręcić zderzak.
- Odkręcić zawiesie tłumika.
- Przykręcić elementy C i D do podłużnic śrubami M10x1,25x40 8.8 (pkt 1 i 2).
- Do elementów C i D przykręcić belkę A śrubami M12x35 8.8 (pkt 3).
- Przykręcić zawiesie tłumika na wystające śruby M8.
- Dokręcić wszystkie śruby z momentem wg tabeli.
- Wykonać wycięcie w dolnej części zderzaka na uchwyty kuli.
- Przykręcić zderzak stosując mocowanie (pkt 4).
- Podłączyć instalację elektryczną.
- Dokręcić kulę i blachę gniazda elektrycznego.

- Unscrew the bumper.
- Unscrew the hanger of the damper.
- Screw the elements C and D to the metal clamps with bolts M10x1,25x40 8.8 (point 1 and 2).
- Screw the main bar A to the elements C and D with bolts M12x35 8.8 (point 3).
- Screw the hanger of the damper on the protruding bolts M8.
- Tighten all the bolts according to the torque setting- see the table.
- Cut out the fragment in the lower part of the bumper to place the handles of the ball.
- Screw the bumper using the reinforcement (point 4).
- Connect the electric wires.
- Fix the ball and electric plate.

Zakład Producyjno Handlowo Usługowy
96-111 Kowiesy, Chojnata 23A
tel. (0-46) 831 73 31, fax 831 74 29
www.hakpol.pl
POLAND

Zaczepek kulowy do samochodu:

KIA MAGENTIS
06 -

Nr katalogowy **K/025**

KARTA GWARANCYJNA

Warunki gwarancyjne i postępowanie reklamacyjne

1. Producent zobowiązuje się do wymiany wadliwego wyrobu w okresie 12 miesięcy od daty zakupu lub 24 miesięcy od daty produkcji, w terminie 14-dniowym.
2. Wymianę wadliwego wyrobu dokonuje się w miejscu zakupu lub bezpośrednio u producenta.
3. Nie podlega reklamacji gwarancyjnej zaczepek kulowy, którego uszkodzenie nastąpiło:
 - a) wskutek wypadku,
 - b) wskutek nieprzestrzegania zasad prawidłowej obsługi, eksploatacji, konserwacji podanych w instrukcji.
4. Karta gwarancyjna bez daty sprzedaży, pieczęci sklepu lub warsztatu montującego, nie może służyć jako podstawa do reklamacji.
5. W skutek nie prawidłowego zamontowania zaczepeku.

Przeznaczenie

Zaczepek kulowy zamontowany do samochodu przeznaczony jest do holowania przyczep towarowych i turystycznych.

Warunki zamontowania

Zaczepek może być zamontowany i eksploatowany w samochodzie, który posiada właściwy stan techniczny elementów podwozia, poprzez które następuje podłączenie zaczepeku.

Elementy te nie mogą być uszkodzone mechanicznie ani poprzez działanie korozji.

WARUNKI EKSPLOATACJI

Zaczepek posiada tabliczkę znamionową obowiązującą użytkownika w zakresie prawidłowego i bezpiecznego obciążenia.

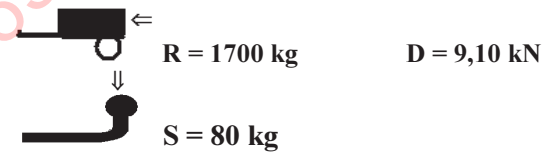

W czasie całej eksploatacji należy poszczególne elementy zaczepeku utrzymywać w należytym stanie technicznym (właściwie dokręcone elementy złączone, całość konstrukcji zabezpieczona przed działaniem korozji).

Przyczepa musi być połączona z zaczepekiem kulowym dodatkowym złączem o odpowiedniej wytrzymałości (łańcuch, linka z zapięciem).

UWAGA

Uszkodzenia mechaniczne zaczepeku kulowego np. w wyniku najechania, zaczepienia przeszkodę, wykluczają dalszą eksploatację zaczepeku.

Uszkodzony zaczepek kulowy nie może być naprawiany.

Sprawdzić śruby mocujące zaczepek kulowy po około 1000 km przebiegu eksploatacji.

Nacisk pionowy na kulę zaczepeku nie może przekroczyć 80 kg.

Po zamontowaniu zaczepeku kulowego należy dokonać przeglądu na stacji diagnostycznej!

data sprzedaży.....

nr rej poj

Data produkcji.....-.....
m-c rok.

.....
pieczęć sprzedawcy.

Hak jest produkowany zgodnie z wytycznymi regulaminu EKG/ONZ:

Nr certyfikatu zgodności: 10/09

10/09