

Zakład Producyjno Handlowo Usługowy
96-111 Kowiesy, Chojnata 23A
tel. (0-46) 831 73 31, fax 831 74 29
www.hakpol.pl
POLAND



Zaczepek kulowy do samochodu:

Mazda CX-9
07 -

Nr katalogowy **X/A22**

KARTA GWARANCYJNA

Warunki gwarancyjne i postępowanie reklamacyjne

1. Producent zobowiązuje się do wymiany wadliwego wyrobu w okresie 12 miesięcy od daty zakupu lub 24 miesięcy od daty produkcji, w terminie 14-dniowym.
2. Wymianę wadliwego wyrobu dokonuje się w miejscu zakupu lub bezpośrednio u producenta.
3. Nie podlega reklamacji gwarancyjnej zaczepek kulowy, którego uszkodzenie nastąpiło:
 - a) wskutek wypadku,
 - b) wskutek nieprzestrzegania zasad prawidłowej obsługi, eksploatacji, konserwacji podanych w instrukcji.
4. Karta gwarancyjna bez daty sprzedaży, pieczęci sklepu lub warsztatu montującego, nie może służyć jako podstawa do reklamacji.
5. W skutek nie prawidłowego zamontowania zaczepeku.

Przeznaczenie

Zaczepek kulowy zamontowany do samochodu przeznaczony jest do holowania przyczep (towarów i turystycznych).

Warunki zamontowania

Zaczepek może być zamontowany i eksploatowany w samochodzie, który posiada właściwy stan techniczny elementów podwozia, poprzez które następuje podłączenie zaczepeku.

Elementy te nie mogą być uszkodzone mechanicznie ani poprzez działanie korozji.

WARUNKI EKSPLOATACJI

Zaczepek posiada tabliczkę znamionową obowiązującą użytkownika w zakresie prawidłowego i bezpiecznego obciążenia.

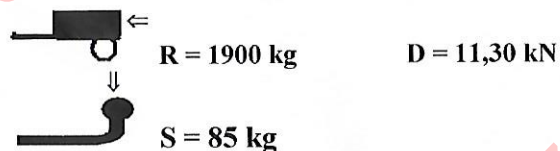

W czasie całej eksploatacji należy poszczególne elementy zaczepeku utrzymywać w należytm stanie technicznym (właściwie dokręcone elementy złączone, całość konstrukcji zabezpieczona przed działaniem korozji).

Przyczepa musi być połączona z zaczepekiem kulowym dodatkowym złączem o odpowiedniej wytrzymałości (łańcuch, linka z zapięciem).

UWAGA

Uszkodzenia mechaniczne zaczepeku kulowego np. w wyniku najechania, zaczepeku przeszkodę, wykluczają dalszą eksploatację zaczepeku.

Uszkodzony zaczepek kulowy nie może być naprawiany.

Sprawdzić śruby mocujące zaczepek kulowy po około 1000 km przebiegu eksploatacji.

Nacisk pionowy na kulę zaczepeku nie może przekroczyć 85 kg.

Po zamontowaniu zaczepeku kulowego należy dokonać przeglądu na stacji diagnostycznej!

data sprzedaży.....

nr rej poj

Data produkcji.....
m-c rok.

.....
pieczęć sprzedawcy.

E20 55R-01







Gniazdo 7-biegunowe 12V
z ruchomymi bolcami
Symbol SWW 1135-812

ZESTAW ŚRUBOWY:
FASTENING MEANS:

Oznaczenie zacisku	Zacisk do łączenia przewodów	Kolory
31	do masy pojazdu	Biały , white
L	do świateł kierunku jazdy lewych	Żółty , yellow
R	do świateł kierunku jazdy prawych	zielony , green
54	do świateł hamowania	czerwony , red
58L	do świateł pozycyjnych lewych	czarny , black
58R	do świateł pozycyjnych prawych	brązowy , brown
+	tylne światła przeciwmglowe	niebieski , blue

Mazda CX-9
07 -
NO CAT. X/A22

INSTRUKCJA MONTAŻU:
FITTING INSTRUCTION:

	-M12x25 12.9 6szt -M12x50 8.8 6szt -M12x40 8.8 4szt		Ø36 p6szt
	-M12 10szt		
	-M12 10szt		
	-M12 2szt		

Moment skręcający dla śrub i nakrętek (8.8)
Torque settings for nuts and bolts (8.8)

M8	25 Nm	M12	85 Nm
M10	55 Nm	M14	135 Nm
M16	195 Nm		

ФАРКОП.РФ

+7 (495) 669-38-36

Nakrętka M12; Bolt
Podkł. spręż. 12,2; Spring Washer
Podkł. okr. 13,0; Plain Washer

Śruba M12x50-8.8; Bolt
Podkł. spręż. 12,2; Spring Washer
Podkł. okr. pow. 13,0; Plain Washer

Śruba M12x40-8.8; Bolt

Śruba M12x40-8.8; Bolt
Podkł. spręż. 12,2; Spring Washer
Podkł. okr. 13; Plain Washer

Śruba M12x25-8.8; Bolt

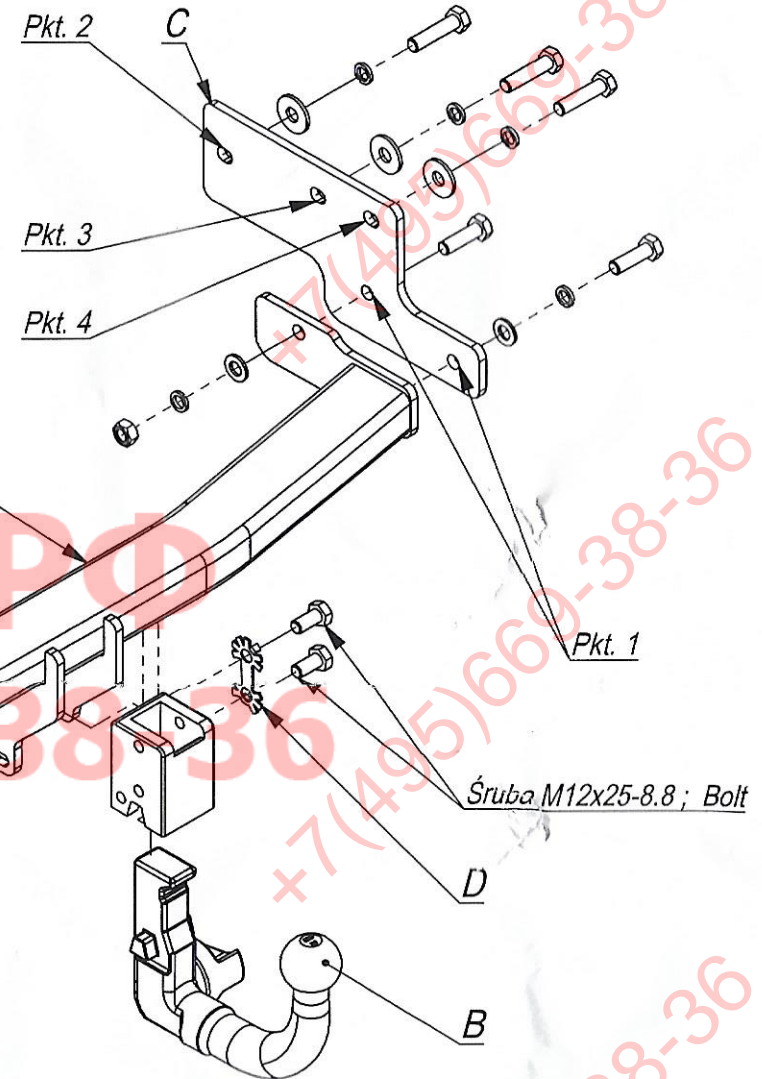

Nr katalogowy
X/A22

Marka
Mazda CX-9

od 2007 ->

IMIOLA
HAKPOL

96-111 Kowiesy, Chojnata 23 A
tel. +48 46 831 73 31